

SAGTYS IŠ RYTŲ LIETUVOS PILKAPIŲ (TIPAI, PASKIRTIS)

EUGENIJUS BUTĖNAS

Sagtims, vienai iš pagrindinių diržų daliai, Lietuvos archeologinėje literatūroje skirta nemažai dėmesio. Tai monografijos, skirtos tiek atskiriems laikotarpiams (Michelbertas, 1986, p. 179–181; Tautavičius, 1996, p. 258–262; Volkaitė-Kulikauskienė, 1970, p. 134–136, 1997, p. 56–61), tiek straipsniai ar knygos, skirti konkretaus laikotarpio ar regiono laidojimo paminklams (Svetikas, 1998). Sagtys iš aptariamojo regiono yra patraukusios ir kaimyninių šalių tyrinėtojų dėmesį (Бажан, Каргапольцев, 1989).

Vis dėlto Lietuvos archeologinėje literatūroje sagtys daugiau analizuojamos arba viso krašto mastu, arba minimos kaip įkapių grupė iš kokio nors konkretaus laidojimo paminklo.

Šiame straipsnyje autorius bandys apžvelgti Rytų Lietuvos pilkapiuose rastas sagtis.

Peržiūrėjus sukauptus archeologinius radinius iš tirtų Rytų Lietuvos pilkapių pastebėta, kad yra keletos formų sagčių. Tai apskritos (I tipas), „D“ raidės (II tipas), ovalo (III tipas) ir keturkampės (IV tipas) sagtys bei įvairios šių formų variacijos (potipiai ir atmainos). Aptariamo regiono ir laikotarpio sagtys skirstomos į tipus, atsižvelgiant į jų formą bei konstrukciją.

Sagtys Rytų Lietuvos pilkapyuose sutinkamos tiek griautiniuose, tiek degintiniuose palaidojimuose.

I tipas – (9 vnt.) tai apskritos arba nežymiai suspausto apskritimo formos sagtys, kai kurios jų su apkalais. Jas skirstome į du potipius.

I tipas, 1 potipis – apskritos sagtys (4 vnt.). Jos nedidelių matmenų 1,7–4,5 x 2,0–4,0 cm. Rastosios sagtys pagamintos iš geležies ar sidabro. Jų lankeliai skerspjūvyje apvalaus arba daugiakampio pjūvio. Užsegamieji liežuvėliai tiesūs arba tik su palenktu smailiuoju galu (pav. 1:1–3).

I tipas, 2 potipis – ne visai taisyklingo, lyg nežymiai suspausto apskritimo formos. Priekinė lankelio dalis iš dalies pastorinta, jos 4,0–4,5 x 3,6–4,0 cm dydžio (pav. 1:4–7).

II tipas – „D“ raidės formos sagtys. Šio tipo sagčių iš Rytų Lietuvos pilkapių (Mėžionių pilkapyne) pavyko aptikti tik vieną egzempliorių (Покровский, 1897, p. 168–171, lent. XI: 28.).

Ši sagtis įdomi ir savo konstrukcija – jos tiesi nugarėlė įstatyta į lankelį kaip atskira detalė, o prie jos pritvirtintas užsegamasis liežuvėlis, kurio smaigalys palenktas. Sagtelė nedidelė, 3,0 x 2,0 cm, žalvarinė, lankelis apskrito skerspjūvio (pav. 1:8).

III tipas – ovalo formos – pati gausiausia sagčių grupė (73 vnt.). Ši sagčių grupė nėra vientisa, tenka išskirti gana didelį ir savitą potipį.

III tipas, 1 potipis. Šio potipio sagtys primena „B“ raidę. Jų lankelių viršus puoštas skersinėmis įkartėlėmis (rumbeliais) ar susikertančiomis įkartėlėmis, lyg tinkleliu. Užsegamasis liežuvėlis ties pagrindu dažnai būna taip pat puoštas – skersinėmis, susikertančiomis įkartomis. Remiantis turima medžiaga atrodo, kad šios sagtys yra būdingiausios Rytų Lietuvos VI–VIII a. pilkapiams sagtys. Jos apie 4,7 x 3,0 cm dydžio.

Šis potipis savo ruožtu skirstomas į keturias atmainas.

Atmaina a yra gausiausia iš visų keturių atmainų (43 vnt., pav. 2:1–10), aptinkamos visoje Rytų Lietuvos pilkapių teritorijoje bei dabartinės Baltarusijos ribose (Гуревич, 1962, pav. 49: 3). Ši atmaina – ovalo formos, priekinė dalis įgniaužta, o nugarėlė – išgaubta. Lankeliai arba vienodo pločio, arba priekinė dalis kiek paplatinta. Lankelis puoštas skersinėmis įkartėlėmis, užsegamasis liežuvėlis prie pagrindo taip pat kartais puoštas įkartėlėmis. Daugumas šių sagčių – geležinės, tačiau yra ir keletas žalvarinių (pav. 2:9–10) – iš Grabijolų ir Kirdeikių (saugoma LNM AR 102:6, 7; AR 142:4).

Jos 3,6 x 2,2 cm 4,6 x 3,0 cm dydžio. Sagtis iš Grabijolų – lygiu paviršiumi ir paplatinta priekine dalimi. Kirdeikių sagties priekinė dalis puošta ryškiomis skersinėmis trikampio formos įkartomis, užsegamasis liežuvėlis taip pat puoštas keturiomis analogiškoms įkartomis.

Atmaina b – negausi sagčių atmaina (4 vnt., pav. Nr. 2:11–12). Tai ovalo formos sagtys, priekinė dalis paplatinta ir įgniaužta, o nugarėlė (diržo tvirtinimo vieta) tiesi. Jos 4,7–5,0 x 2,2–2,6 cm dydžio. Sagčių priekinė dalis puošta skersinių rantelių grupėmis bei susikertančių linijų – tinkliniu raštu. Dalies egzemp-

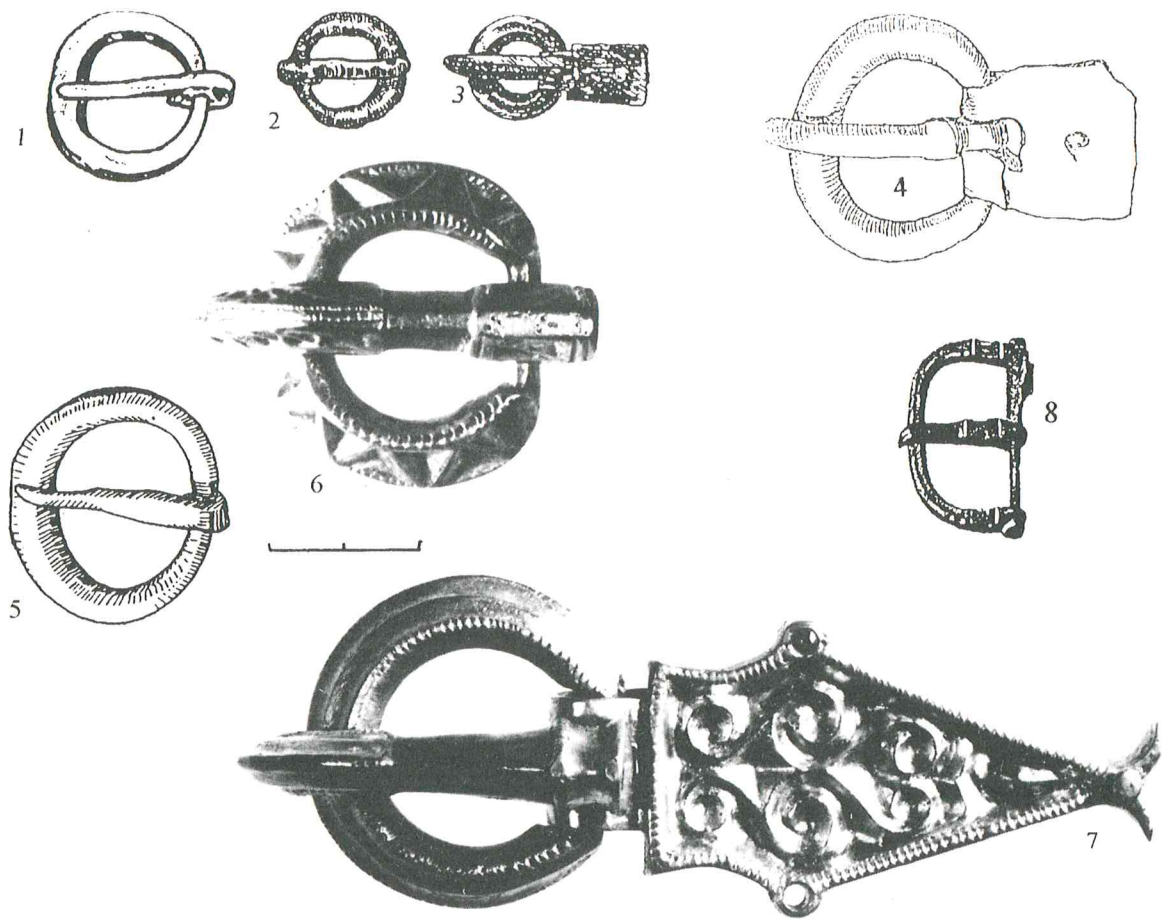

I p a v. I tipas, 1–2 potipiai, Nr. 1–7; II tipas, Nr. 8: 1 – Kretuonys, Švenčionių r., pilk. Nr. 44, d. k. 1; 2 – Migonys, Kaišiadorių r., pilk. Nr. 1, gr. k. 1; 3 – Pavajuonys – Rėkučiai, Ignalinos r., pilk. Nr. 11, gr. k. 1; 4 – Baravykinė, Vilniaus r., pilk. Nr. 1, d. k. 1; 5 – Naravai (Grigiškės), Trakų r., pilk. Nr. 7, d. k. 5; 6, 7 – Taurapilis, Utenos r., pilk. Nr. 5; 8 – Mėžionys, Švenčionių r. *Nuotrauka K. Vainoro* (6, 7); *piešė A. Ruzienė* (1–5); pagal Покровский, 1897 (8).

liorių užsegamieji liežuvėliai su iškilia briaunele. Priekinė dalis skerspjuvyje arba pusapvalė, arba netaisyklingo stačiakampio formos.

Atmainos c žinomos tik dvi sagtelės iš vienos radiuvičės – Taurapilio pilkapyno (Tautavičius A. 1981, p. 28) pilkpio Nr. 5 (pav. 2:13–14). Tai žalvarinės 3,0 x 2,0 cm ir 2,4 x 1,8 cm dydžio sagtys. Jų priekinės dalys nežymiai igniauztos, o nugarėlės – tiesios. Viena jų puošta skersiniais ranteliais (nepuošta tik nugarėlė), kita puošta išilgai einančiais grioveliais (liejimo žymės?), gana apnykusi. Sagties, puoštos skersiniais ranteliais, užsegamasis liežuvėlis gana masyvus, su iškilia briaunele.

Atmainos d žinomos dvi sagtelės (pav. 2:15–16). Jos išsiskiria savo užsegamaisiais liežuvėliais, prie pagrindo smarkiai plėtėjančiais. Vienos sagties šis paplatėjimas su trimis skylutėmis.

Sagtys 4,0 x 2,7 cm ir 4,5 x 3,0 cm dydžio, viena jų atrodo, žalvarinė (Šimėnas, 1998c, p. 166, 167, pav. 16:3), kita – geležinė (Гуревич, 1962, pav. 49:5).

Dabar apžvelgsime III tipo sagčių 2-ąjį potipį, kuris gana gausus (22 vnt.). Išskiriama viena jo atmaina – atmaina a.

III tipas, 2 potipis – tai daugiausia geležinės sagtys, kurių lankeliai skerspjuvyje apskriti (pav. 3). Jų dydžiai smarkiai svyruoja, ypač aukštis: 2,2–7,0 x 1,4–3,7 cm. Žinomos ir dvi šio potipio žalvarinės sagtys: viena iš Neravų pilkpio Nr. 1, d. k. 1, o kita – iš Palūšės pilkpio Nr. 1, d. k. 1, jų lankeliai skerspjuvyje taip pat apskriti, jos 2,2 x 1,3 cm ir 4,4 x 2,5 cm dydžio. Dažnai šių sagčių priekinė dalis storesnė.

Yra sagčių, prie kurių išliko ir apkalai. Viena – iš Neravų pilkpio Nr. 20, d. k. 1 (pav. 3:7), tai

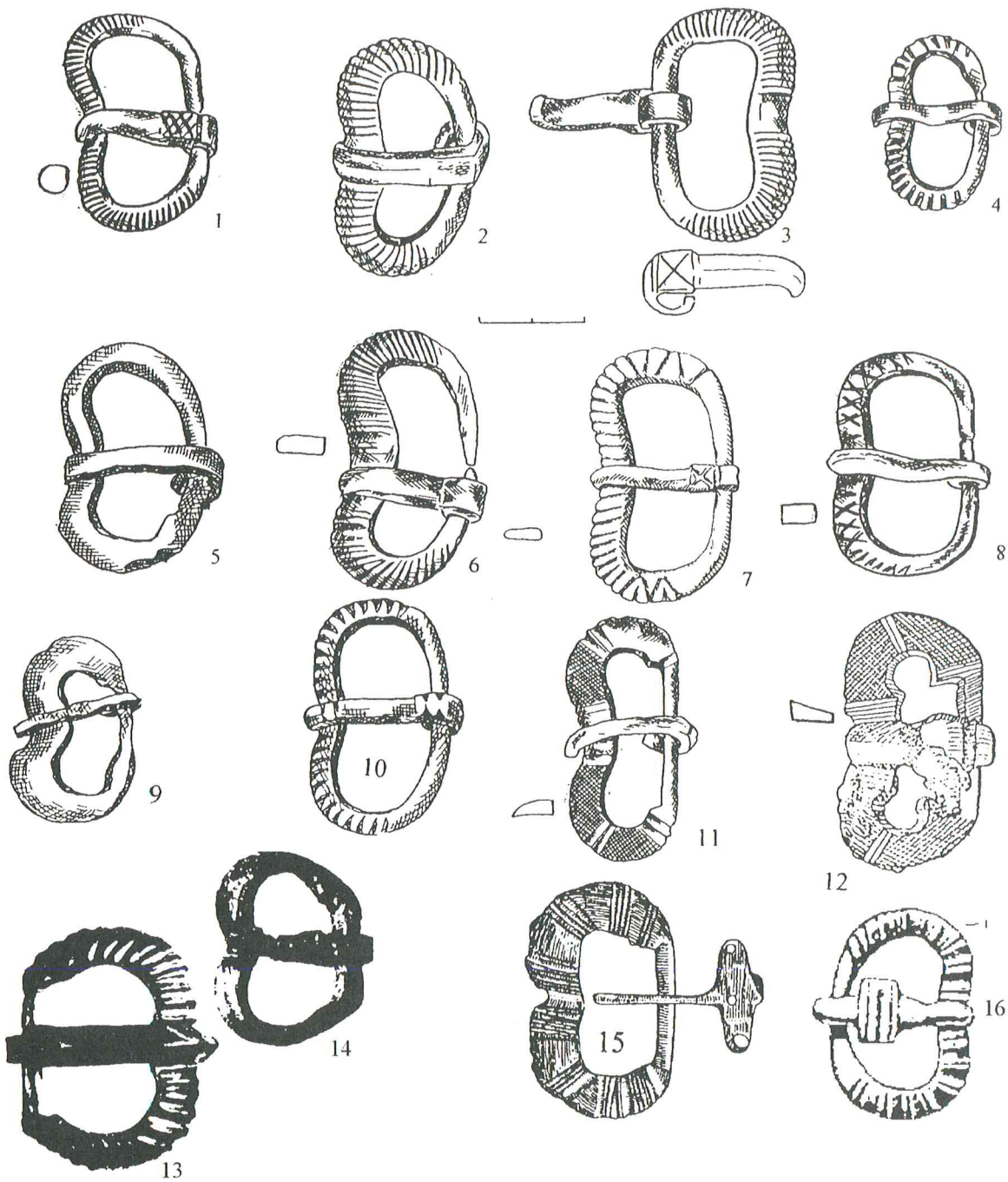

2 p a v. III tipas, 1 potipis, a atmaina, Nr. 1 – 10 (Nr. 9, 10 žalvarinės šios atmainos sagtys); b atmaina, Nr. 11, 12; c atmaina, Nr. 13, 14; d atmaina, Nr. 15, 16: 1, 5, 6, 8, 11 – Pamusis, Varėnos r., pilkapiai; 2, 3 – Paduobė – Šaltaliūnė, Švenčionių r., pilk. Nr. 4, d. k. 1; 4 – Zabieliškė, Šalčininkų r., pilk. Nr. 1, d. k. 2; Neravai (Grigiškės), Trakų r., pilk. Nr. 19, d. k. 1; 9 – Grabijolai, Vilniaus r. (be tikslesnės radimo vietos); 10 – Kirdeikiai, Utenos (?) r. (be tikslesnės radimo vietos); 12 – Rėkučiai (Pakretuonys), pilk. Nr. 22, d. k. 2; 13, 14 – Taurapolis, Utenos r., pilk. Nr. 5; 15 – Zasvyrė, Baltarusija; 16 – Skersabaliai, Vilniaus r., pilk. Nr. 5, d. k. 3. Piešė A. Ruzienė (1–12); nuotrauka K. Vainoro (13–14); pagal Гуревич, 1962 (15); pagal Šimėnas, 1997 (16).

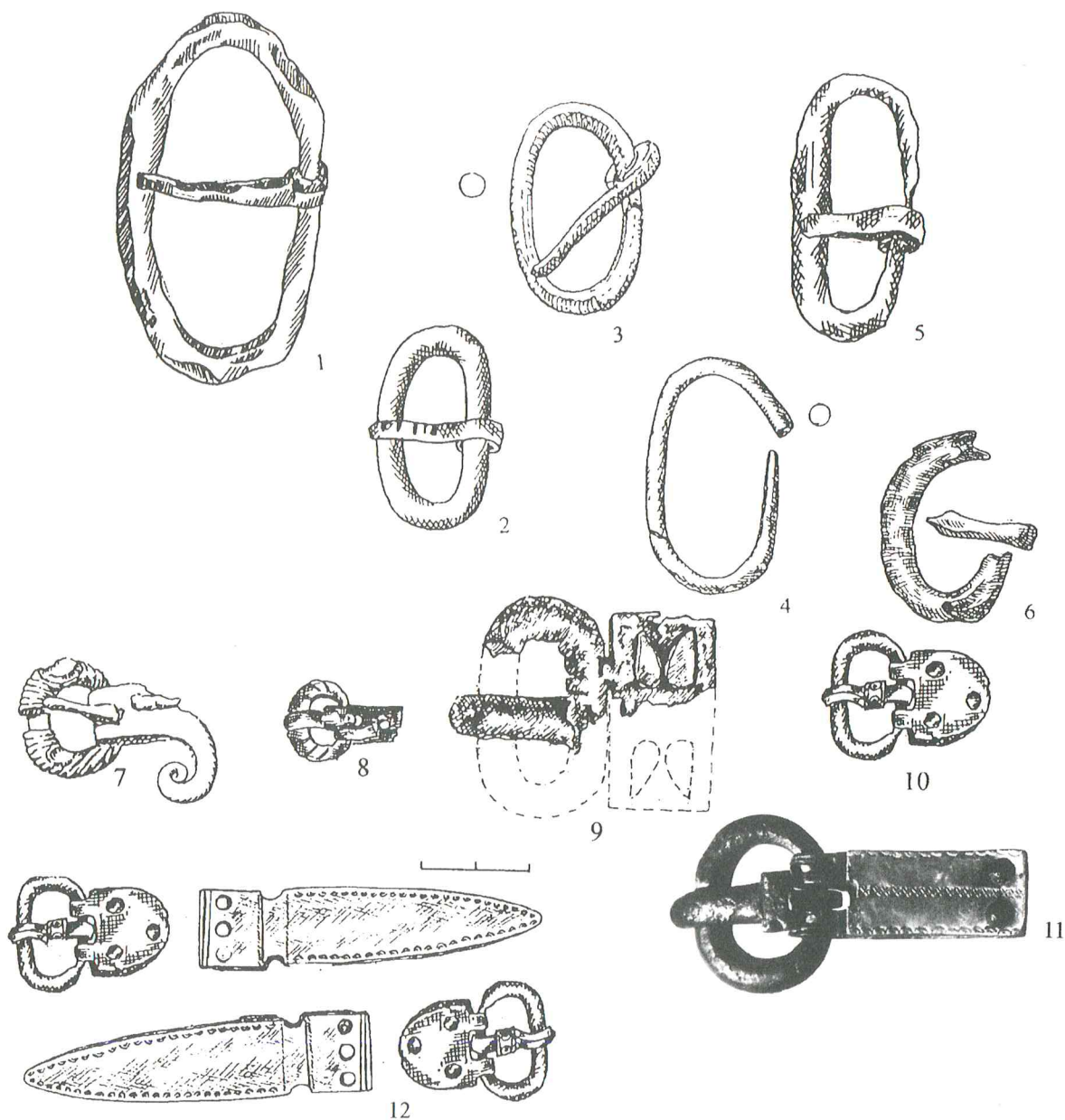

3 p a v. III tipas 2 potipis (Nr. 1–9) ir 2 potipio atmaina a (Nr. 10–12): 1, 10 – Degsnė – Labotiškiai, Molėtų r., pilk. Nr. VII; 2 – Kairėnai, Vilniaus r.; 3, 7 – Neravai (Grigiškės), Trakų r., pilk. Nr. 7, 20, d. k. 5, 1; 4 – Palūšė, Ignalinos r., pilk. Nr. 1, d. k. 1; 5 – Poškai, Šalčininkų r., pilk. Nr. 2; 6 – Migonys, Kaišiadorių r., pilk. Nr. 1; 8 – Karmazinai, Vilniaus r., pilkapynas; 9, 11 – Taurapolis, Utenos r., pilk. Nr. 5; 12 – Degsnė – Labotiškiai, Molėtų r., pilk. Nr. 6 (sagtys ir apkalai nuo dirželių, laikiusių pentinus). Piešė A. Ruzienė (1–10, 12); nuotrauka K. Vainoro (11).

nedidelė – 2,2 x 1,8 cm dydžio geležinė sagtelė. Jos priekinė dalis kiek platesnė, joje yra išpjova užsegamojo liežuvėlio smaigaliui. Lankelis apvalaus skerspjūvio. Prie sagties nugarėlės prikabinamas tiesus užsegamasis liežuvėlis ir geležinis apkalas. Apkalas lyg skeltas pusiau, vienas galas smailėjantis ir atriestas, o kitas, deja, nulūžęs (apkalas ilgis – 2,1 cm). Sagties lankelis puoštas skersinėmis įkartėlėmis. Antra, labai

panaši į aprašytąją, rasta Karmazinų pilkapyne, pilkapyje Nr. 1. Ši sagtelė 1,5 x 1,1 cm dydžio, paviršius puoštas skersinėmis įkartėlėmis (pav. 3:8), prie jos – dvigubas stačiakampio formos geležinis apkaliukas (1,2 x 0,7 cm). Trečia (pav. 3:9) sagtis su puošniu apkalu rasta žymiajame Taurapilio „kunigaikščio“ kape, pilk. Nr. 5 (Tautavičius, 1981, p. 25). Sagtis – geležinė, lankelis apskrito skerspjūvio, užsegamasis

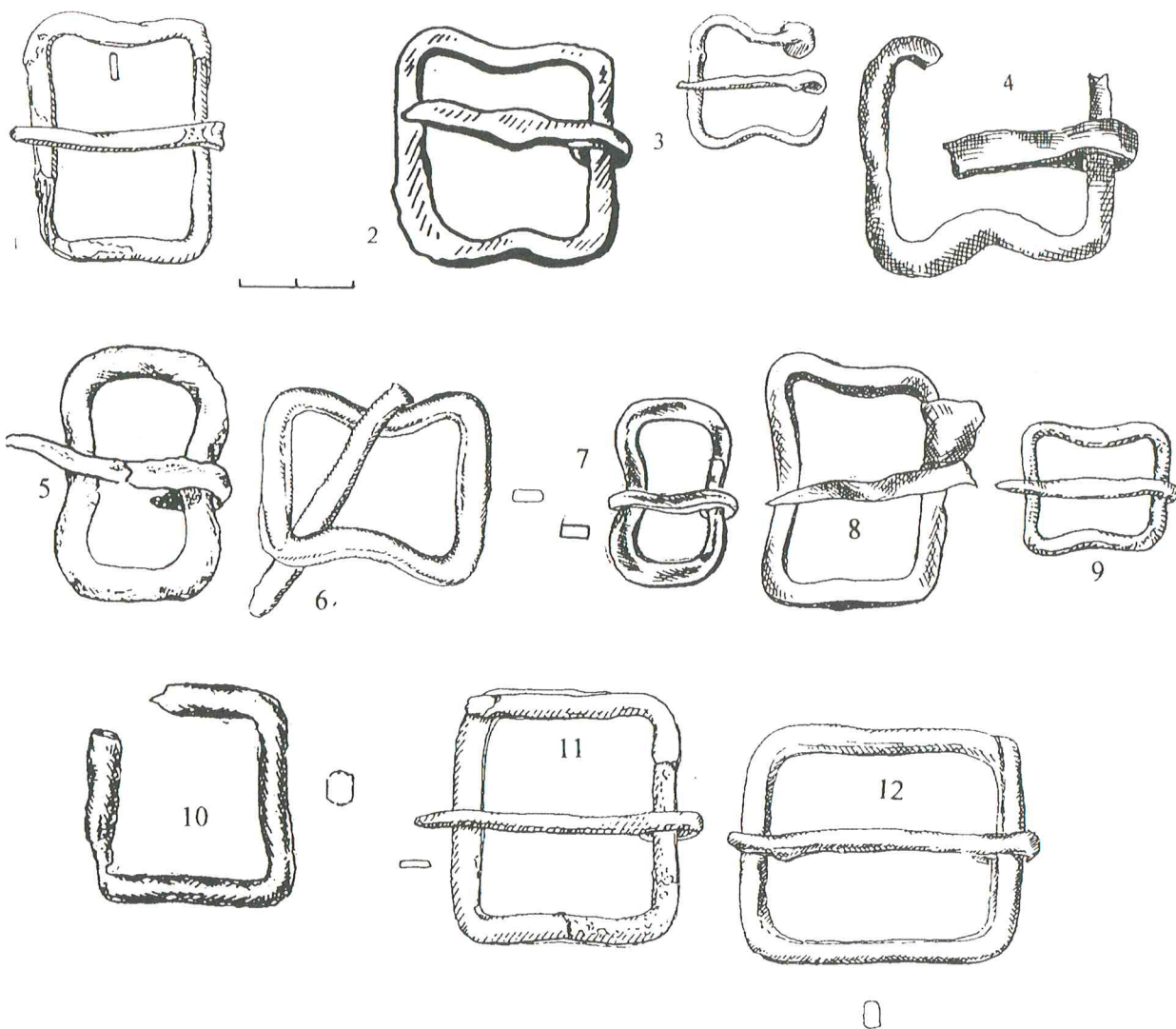

4 p a v. IV tipas. 1 potipis (Nr. 1–4) ir atmaina a (Nr. 5 – 7); 2 potipis (Nr. 8, 9); 3 potipis (Nr. 10–12); 1, 9, 11 – Neravai (Grigiškės), Trakų r., pilk. Nr. 16, 15, 4. d. k. 2, 2, 2; 2, 5 – Kretuonys, Švenčionių r., pilk. Nr. 5, 54, d. k. 1, 1; 3, 6, 12 – Skubėtai, Šalčininkų r., pilk. Nr. 11, 2, 3, d. k. 1, 1, 1; 4 – Pamusis, Varėnos r., pilk. Nr. 6; 7 – Sausiai (Bevandeniškė), Trakų r., pilk. Nr. 4; 8 – Kapitoniškės, Kaišiadorių r., pilk. Nr. 28; 10 – Dieveniškės, Šalčininkų r., pilk. Nr. 1. *Piešė A. Ruzienė.*

liežuvėlis – tiesus, pusiau apvalus skerspjuvyje. Apkalas stačiakampio formos, 3,7 x 2,2 cm dydžio, geležinis, vietomis paausutas ir buvo puoštas 4 granatais.

Dar viena sagtis su apkalu rasta Borovos (Šilinės) pilkapiuose. Ji labai panaši į Degsnės – Labotiškės egzempliorių, tik pastaroji sidabrinė (?) ir didesnė – 4,3 x 2,7 cm (Покровский, 1897, p. 155, 156, lent. X: 11).

III tipas, 2 potipis, a atmaina (žinomi 4 vnt.).

Šios atmainos sagtis aptiktos dviejose radimvietėse:

1) Degsnė–Labotiškė, pilk. Nr. 6; 2) Taurapilis, pilk. Nr. 5. Sagtys iš šių dviejų radimviečių žalvarinės. Jos nedidelės, 2,2 x 1,7 cm ir 2,4 x 1,4 cm dydžio.

Sagtys iš šių pilkapių sudaro poras, nes jos buvo naudojamos pentinus prilaikantiems dirželiams susegti (pav. 3:11–12). Jų lankeliai skerspjuvyje ovalūs. Prie sagtelių buvo apkalai: Degsnės–Labotiškių – žalvariniai, dvigubi, pusapvalės formos, o Taurapilio – stačiakampio formos, žalvariniai, sidabro plokšte dengtu paviršiumi. Šios atmainos išskirtinumas – tai užsegamojo liežuvėlio forma. Jis profiliuotas, smailgalys palenktas žemyn, o pagrinde yra paplatėjimas lyg kryžma, kuri puošta įmuštais taškučiais ar grioveliais.

IV tipas – tai archeologinėje literatūroje vadinamos keturkampės sagtys. Ši sagčių grupė yra gana gausi, šiuo metu žinomi 38 vienetai. Jų dydis gana įvairus

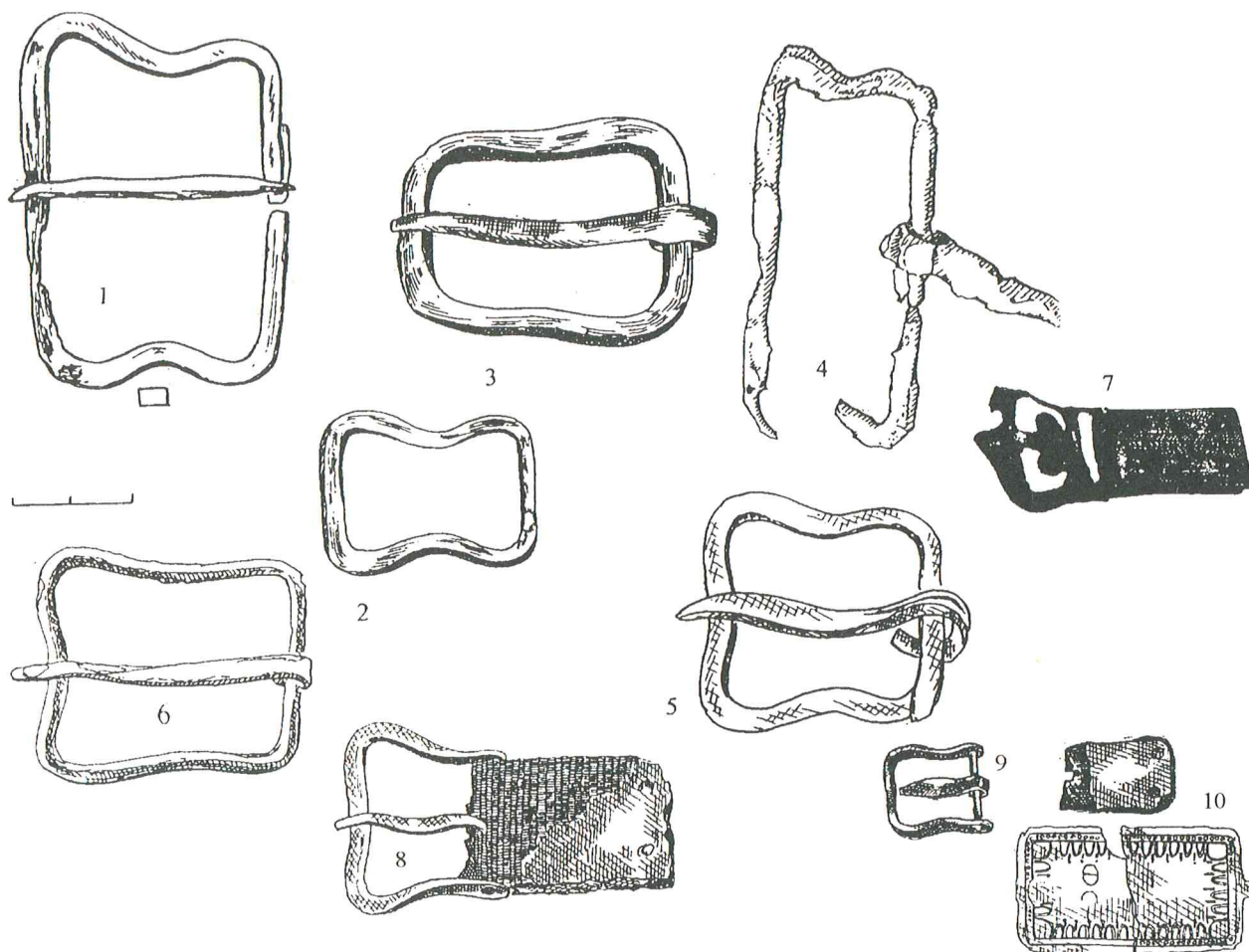

5 p a v. IV tipas, 4 potipis (Nr. 1–6); 4 potipio a atmaina (Nr. 7); b atmaina (Nr. 8–9), diržo apkalas (Nr. 10): 1 – Vyžiai, Utenos r., pilk. Nr. 6, d. k. 1; 2, 3 – Senieji Maceliai, Šalčininkų r., pilk. Nr. 2, 19; 4, 6 – Neravai (Grigiškės), Trakų r., pilk. Nr. 7, 11, d. k. 2, 5; 5 – Katkuškės, Šalčininkų r., pilk. Nr. IV, d. k. 1; 7 – Žvirbliai, Vilniaus r., pilkapyvas; 8–10 – Pučkalaukis, Vilniaus r., pilk. Nr. 18, d. k. 2; 9 – Kapitoniskės, Kaišiadorių r., pilk. Nr. 33 (žalvarinė sagtis su apkalu). Piešė A. Ruzienė (1–6, 8–10); pagal: Volkaitė-Kulikauskienė, 1997 (7).

2,3–6,2 x 2,2–4,5 cm, o lankeliai skerspjūvyje – apvalūs, stačiakampiai ar kvadrato formos.

Aptariamo tipo sagčių išskirta keturi potipiai ir dvi potipių atmainos. Tokį skirstymą sąlygoja sagčių lankelio šonų profiliavimas bei keturkampės jų formos variantai (kvadratas, stačiakampis, trapecija ir pan.) bei konstrukcijos ypatybės.

IV tipas, 1 potipis – tai sagtis, kurių priekinė dalis bei nugarėlė tiesios, o šonai profiliuoti, kampai užapvalinti. Šio potipio sagčių žinome 13 vienetų, jų dydis gana įvairus – 2,6–4,5 x 2,1–3,7 cm (pav. 4:1–4). Lankeliai skerspjūvyje kvadrato arba stačiakampio formos arba šių formų tik suapvalintais kampais. Užsegamieji liežuvėliai daugiausia plokšti, profiliuoti. Visi žinomi egzemplioriai – geležiniai.

IV tipas, 1 potipis, atmaina a – žinomi 3 vienetai (pav. 4:5–7). Šių sagčių dydžiai svyruoja tarp 3,3–5,0 x 2,1–3,3 cm, lankeliai skerspjūvyje stačiakampio formos. Ši atmaina išsiskiria žymiu profiliavimu. Aprašomųjų sagčių šonai (priekis ir nugarėlė – tiesūs) smarkiai profiliuoti – įsmaugti, primena skaičių „8“, užsegamieji liežuvėliai taip pat profiliuoti. Visos sagtys – geležinės.

IV tipas, 2 potipis – tai retas sagčių potipis, susidedantis iš dviejų geležinių sagčių. Jos 2,6–4,5 x 2,1–3,3 cm dydžio. Šių sagčių profiliuota priekinė dalis bei šonai, o nugarėlė tiesi; lankelis skerspjūvyje stačiakampio formos. Užsegamieji liežuvėliai plokšti, profiliuoti (pav. 4:8–9).

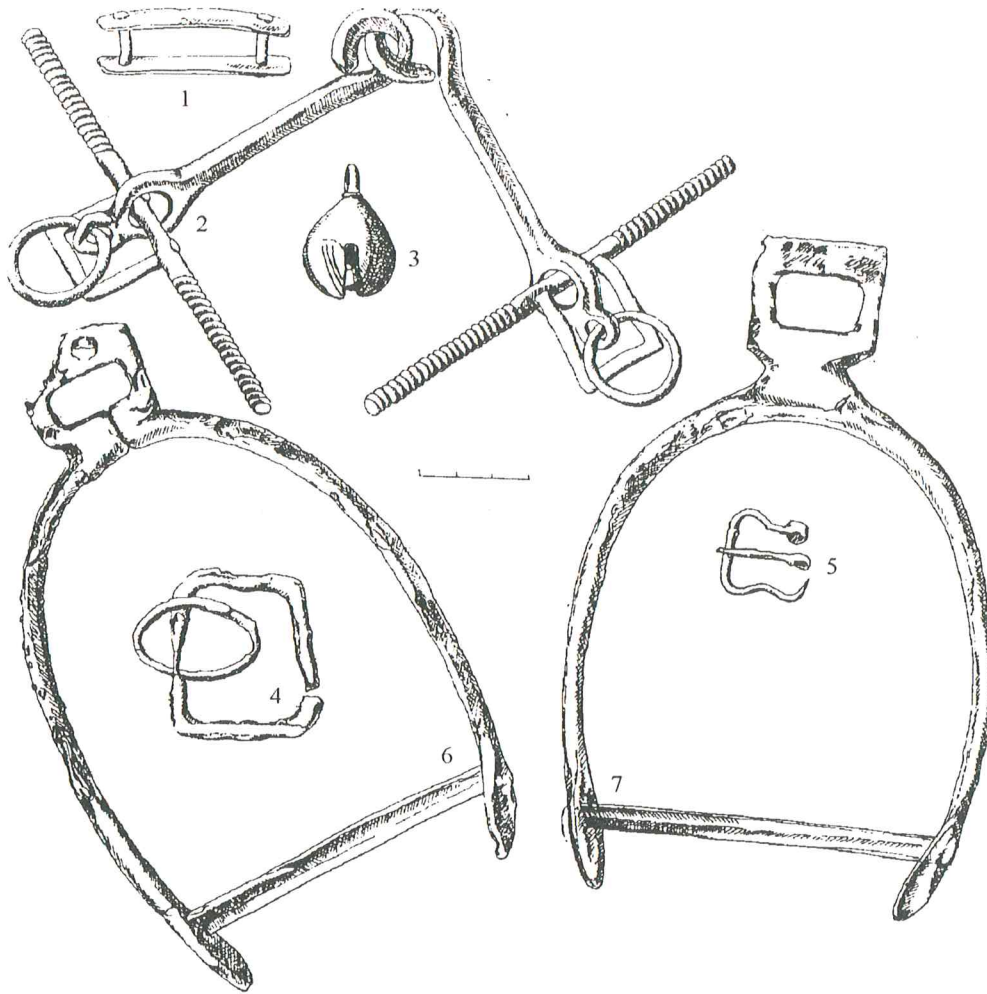

6 p a v. Skubėtai, Šalčininkų r., pilk. Nr. 11, d. k. 1: 1 – apkalas, 2 – žąslai, 3 – skambaliukas, 4, 5 – sagtys, (IV tipas, 4 potipis) 6, 7 – balno kilpos. Piešė A. Ruzgienė.

IV tipas, 3 potipis – tai negausi trijų geležinių sagčių grupelė. Jos kvadrato arba artimos kvadratui formos, su užapvalintais kampais. Lankeliai skerspjūvyje stačiakampio formos, 4,0–4,5 x 4,0–4,9 cm dydžio. Užsegamieji liežuvėliai skerspjūvyje apskriti (pav. 4:10–12).

IV tipas, 4 potipis – trapecijos formos. Tai gausiausias potipis keturkampių sagčių grupėje, žinoma 20 vienetų (pav. 5:1–6). Daugelio sagčių šonai profiliuoti, o priekinė dalis arba tiesi, arba užapvalinta ir tik vienos sagties priekis (pav. 5:6) įlenktas į vidų. Dydis gana įvairus, svyruoja tarp 2,2x1,3 ir 6,2x4,7 cm. Lankeliai skerspjūvyje apskriti, stačiakampio ar kvadrato formos. Užsegamieji liežuvėliai plokšti, nežymiai profiliuoti. Visos sagtys geležinės, išskyrus vieną žalvarinę iš Alinkos (Raistinės) pilkapyno. Ji 3,8 x 2,9 cm dydžio (Bliujienė, 1992, p. 124). Iš šio

potipio išsiskiria dvi sagtys: viena rasta Degsnės – Labotiškės pilkapyne (pilk. Nr. 1, gr. k. Nr. 3), o kita – Skubėtų pilkapyne (pilk. Nr. 11, deg. k. Nr. 1).

Prie pirmosios sagties nugarėlės buvo prikabintas žalvarinis apkalas. Apkalas pailgas, stačiakampio formos, dvigubas. Apkalo galai buvo sukabinti kniedėmis, kurių išliko tik viena (pav. 7:1).

Sagtis iš Skubėtų įdomesnė tuo, kad į ją įkabinta geležinė neaiškios paskirties grandelė (pav. 6:4). Grandis ovalo formos, apskrita skerspjūvyje (3,6 x 2,4 cm dydžio).

IV tipas, 4 potipis, a atmaina – žinoma tik viena sagtis iš Žvirblių pilkapyno (Volkaitė-Kulikauskienė, 1997, p. 56, 57, pav. Nr. 44). Tai trapecijos formos, netaisyklingo stačiakampio formos skerspjūvyje lankeliu sagtis. Sagtis savotiškai pratęsta prie jos nugarėlės esančiu stačiakampio formos pailginimu

**SAGČIŲ PADĒTIS KAPE.
ĪKAPĒS SUTĪNKAMOS SU SAGTIMIS.
SAGČIŲ PASKIRTIS.**

(lyg apkalu), ģ kurį ģkabintas dvigubas stačiakampio formos apkalas su keturiomis kniedėmis. Apkalas puořtas iškilų ir ģmuřtų keturkampų tařkučių eilėmis. Įdomus ir užsegamasis liežuvelis, jis plokščias, nežymiai profiliuotas ir su paplatinimu – kryřma pagrinde, kuri puořta koncentriniais apskritimais. Sagties pavirřius puořtas skersiniais grioveliais (pav. 5:7).

IV tipas, 4 potipis, b atmaina – tai dvi sagtys. Viena – geleřzinė – rasta Pućkalaukio pilkapyne, pilk. Nr. 18, deg. k. Nr. 2 (Jankevićienė, 1958, p. 41, 43, pav. Nr. 6), kita – řalvarinė – aptikta Kapitoniřkių pilkapyne, pilk. Nr. 33 (Tautavićius, 1957).

řios dvi sagtys išskirtos ģ atskirą atmainą dėl savo konstrukcijos (primena sagtį iš Mėřionių pilkapyne).

Pirmoji, geleřzinė, 3,1 – 4,5 x 4,0 cm dydžio, profiliuotais řonais ir nežymiai profiliuotu priekiu (pav. 5:8). Sagties lankelis ir užsegamasis liežuvelis skerspjūvyje stačiakampio formos. Užsegamasis liežuvelis – profiliuotas. Prie sagties išliko dvigubas geleřzinis, stačiakampio formos apkalas. Apkalo galas sukabintas dviem kniedėmis. Su řia sagtimi, manoma, yra sietinas ir řalvarinis apkalas, rastas tame paćiame kape. řio apkalo plotis atitinka geleřzinio apkalo, kuris prikabintas prie sagties, plotį.

řalvarinis apkalas (pav. 5:10) – tai stačiakampio formos plokřtelė užapvalintais kampais, 5,1 x 3,9 cm dydžio. Apkalas puořtas ģmuřtais tařkućiais, „lapeliais“ bei ģrėřtais grioveliais. Jo galuose yra po mařą liežuvelį, kuriais apkalas greićiausiai buvo pritvirtintas prie diržo. Panařūs řalvariniai apkalai rasti Lentupio pilkapiuose (Lietuvos, 1961, p. 324, pav. 224: 5, 6).

Reikia pařymėti, kad geleřziniame apkale prie sagties išliko paties diržo fragmentas – tai austinė juosta (Volkaitė-Kulikauskienė, 1997, p. 58).

Kita řios atmainos sagtis – řalvarinė, 2,5 x 2,3 cm dydžio, rasta Kapitoniřkių pilkapyne (pav. 5:9). řios sagties řonai ir užsegamasis liežuvelis profiliuoti, o prie sagtelės nugarėlės pritvirtintas dvigubas řalvarinis apkalas, kurio vienas galas sukabintas kniedėmis. Apkale išliko odinio diržo fragmentas.

Kaip minėta, řių dviejų sagčių skiriamasis bruožas – jų konstrukcija. Iš vienos metalo juostelės pagaminta tik dalis sagties: řonai ir priekis, o nugarėlė, prie kurios pritvirtintas (ģkabintas) užsegamasis liežuvelis, yra įstatyta kaip atskira detalė.

řios atmainos sagtys yra panařios savo konstrukcija, iš dalies ir forma, ģ sagtis, randamas kituose Lietuvos laidojimo paminkluose, vakarinėje ar centrinėje Lietuvos dalyse. Jų rasta Laiviuose, Kretingos r., Verřvuose, Kauno miestas (Lietuvos, 1961, p. 436, 437, pav. 305–306), řařsine, řilalės r. (Volkaitė-Kulikauskienė, 1997, p. 59, pav. 47).

Aptariamame regione anksti įsigalėjo mirusiųjų deginimo paprotys. Turima medžiaga yra daugiausia iš degintinių palaidojimų, todėl keblu aptarinėti sagčių paskirtį, remiantis jų padėtimi kape. Tik kapai su griautiniais palaidojimais řiek tiek leidžia užpildyti řią spragą.

Apžvelgsime keletą įvairių palaidojimų grupių, kuriose, be kitų ģkapių, buvo rasta sagčių – tai griautiniai ar degintiniai žmonių ir řirgų kapai.

Vieni iš tokių yra Degsnės–Labotiřkių pilkapyne pilkapiai Nr. 1 ir 6. Pilkapyne Nr. 6, griautiniame kape, aptiktos dvi ovalios sagtelės (III tipas, 2 potipis, a atmaina) savo pirminėje vietoje. Jos, kaip manoma, buvo naudojamos pentinų pritvirtinimo dirželiuose (Tautavićius, 1972, p. 47; 1996, p. 261, pav. 126). Dirželiai, laikę pentinus, dar buvo papuořti řalvariniais išřesto trikampio formos apkalais. Apkalų virřutinė pusė dengta sidabro plokřtele, puořta pakraščiu einanćia „akućių“ ir smulkių duobučių eilute. Plaćiajame apkalo gale yra trys skylutės pritvirtinimui (apkalo ilgis – 6,9 cm, plotis – 1,5 cm) (pav. 3:12). Tokios paćios konstrukcijos ir paskirties sagčių komplektas (sagtys su apkalais, dirželių galų apkalai bei apskriti apkalėliai, dengę likusią dirželio dalį) aptiktas Taurapilio pilkapyne, Utenos r. (Tautavićius, 1981, p. 26, pav. 19–21). Sidabrinė (?) sagtis iš Borovos (řilinės) pilkapyne (III tipo, 2 potipio) buvo rasta krūtinės srityje ir greićiausiai naudota rūbui susegti. Ji buvo rasta kartu su stačiakampio formos apkalu.

Greićiausiai savo pirminėje vietoje (dalis kapo aiřkiai suardyta) aptikta nedidelė apskrita (I tipas, 1 potipis) geleřzinė sagtelė Migonių pilkapyne (pilk. Nr. 1, gr. k. 1), Kaiřiadorių r. ři sagtelė buvo mirusiojo krūtinės srities deřinėje pusėje. Be řios sagties, kape buvo dar dvi sagtys ne savo pirminėje vietoje ir řalvarinė lankinė lenktine kojele segė. Segė buvo rasta juosmens srityje, deřinėje pusėje (Volkaitė-Kulikauskienė, 1958, p. 60–61), taćiau daugiausia rastų sagčių yra iš degintinių kapų, todėl apžvelgsime ir řiuos palaidojimus.

Jau minėtame Degsnės–Labotiřkių pilkapyne, be geleřzinės trapecijos formos (IV tipas, 4 potipis) sagties, rasta kamanų fragmentų, t. y. sagtis greićiausiai buvo naudojama kamanoms susegti. Kamanas sudarė: minėta sagtis; geleřziniai trinariai řařslai; řalvarinė plokřtelė – apkalas su skylutėmis pritvirtinimui pakraščiuose ir trys řalvariniai plokřti apskriti (8,0 cm skersmens) apkalai (Tautavićius, 1972, p. 50) (pav. 7).

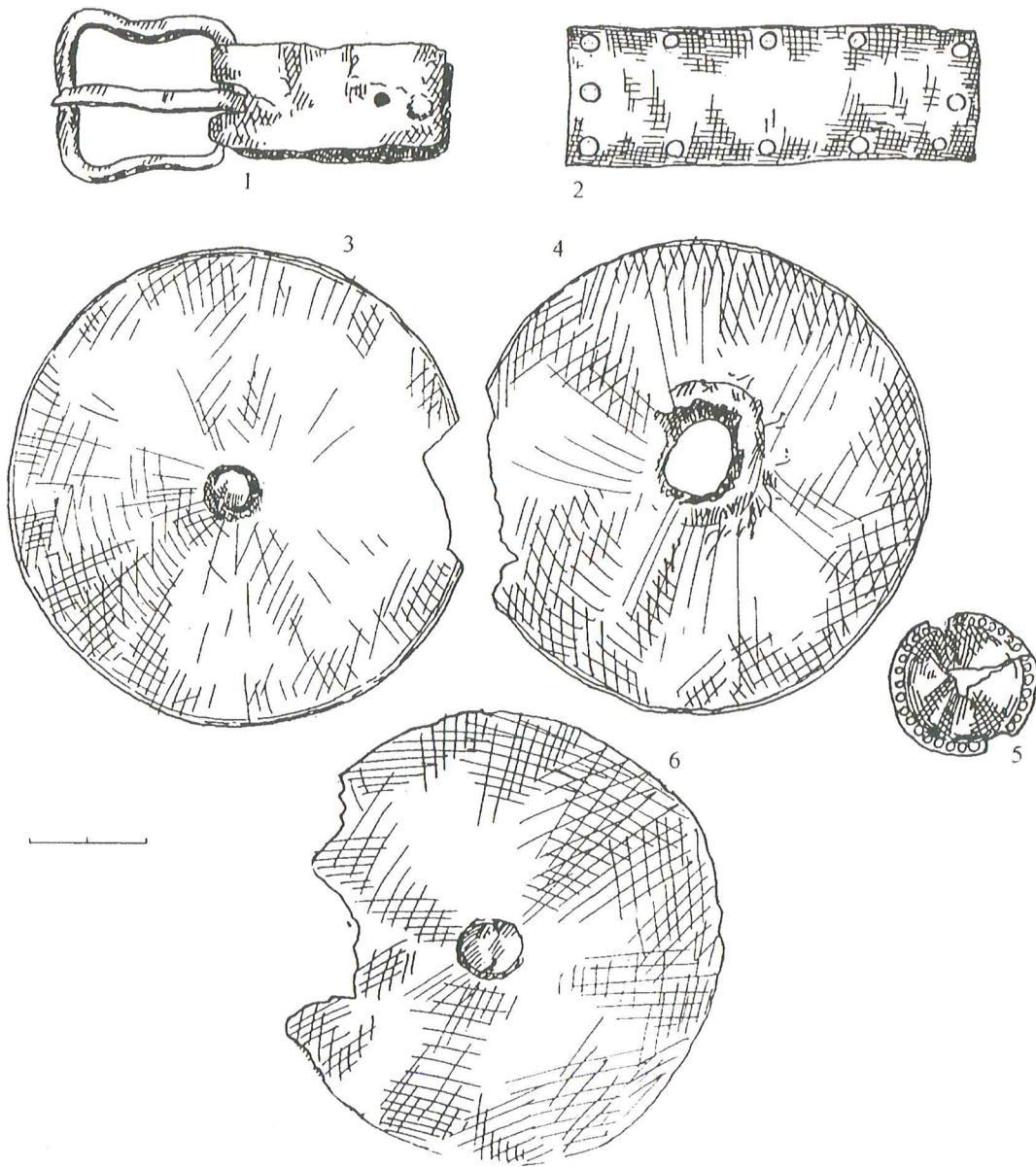

7 p a v. Kamanų likučiai. Dėgsnė – Labotiškiai, Molėtų r., pilk. Nr. 1, d. k. 3: 1 – sagtis su apkalu, 2–6 – apkalai. Piešė A. Ruzienė.

Kitos labai panašios kamanos, kurias sudarė geležiniai žaslai; geležinė trapecijos formos (IV tipas, 4 potipis) sagtis ir apskriti žalvariniai plokšti apkalai (Butėnienė, 1970, p. 65–66) buvo rasti Katkuškių pilkapyne, pilkapyje Nr. 4. Kartu su kamanomis buvo rastos ir kitos įkapės, susijusios su žirgu: dvi geležinės balno kilpos, geležinis pjautuvas bei geležiniai apkalai. Pastarieji apkalai analogiški rastiems Skubėtų pilkapyne (Kuncienė, 1985, p. 91, pav. 6).

Atrodytų, kad paminėtos sagtys ir jų radimas žirgo kape ir net prie tokios aiškios žirgo įkapės kaip

kamanos leistų teigti, kad IV tipo 4 potipio sagtys skirtinos bent jau žirgo aprangai plačiąja prasme. Tačiau Neravų pilkapyne pilk. Nr. 11, d. k. 5 ir kitų pilkapyių radiniai ankstesnį teiginį lyg ir paneigtų. Šiame kape (Neravų pilkapyne, pilk. Nr. 11, d. k. 5) įkapės sudarė geležinis pentinis siaurašmenis kirvis, geležinis įtviriamas tiesia nugarėle peilis ir du geležiniai įmoviniai lauro lapo formos plunksnomis ietigaliai (pav. 8). Jas sieti su žirgo palaidojimu netikslinga. Bevandeniškių (Sausių) pilkapyne, pilk. Nr. 14, d. k. 1 rasta analogiška sagtis (IV tipo,

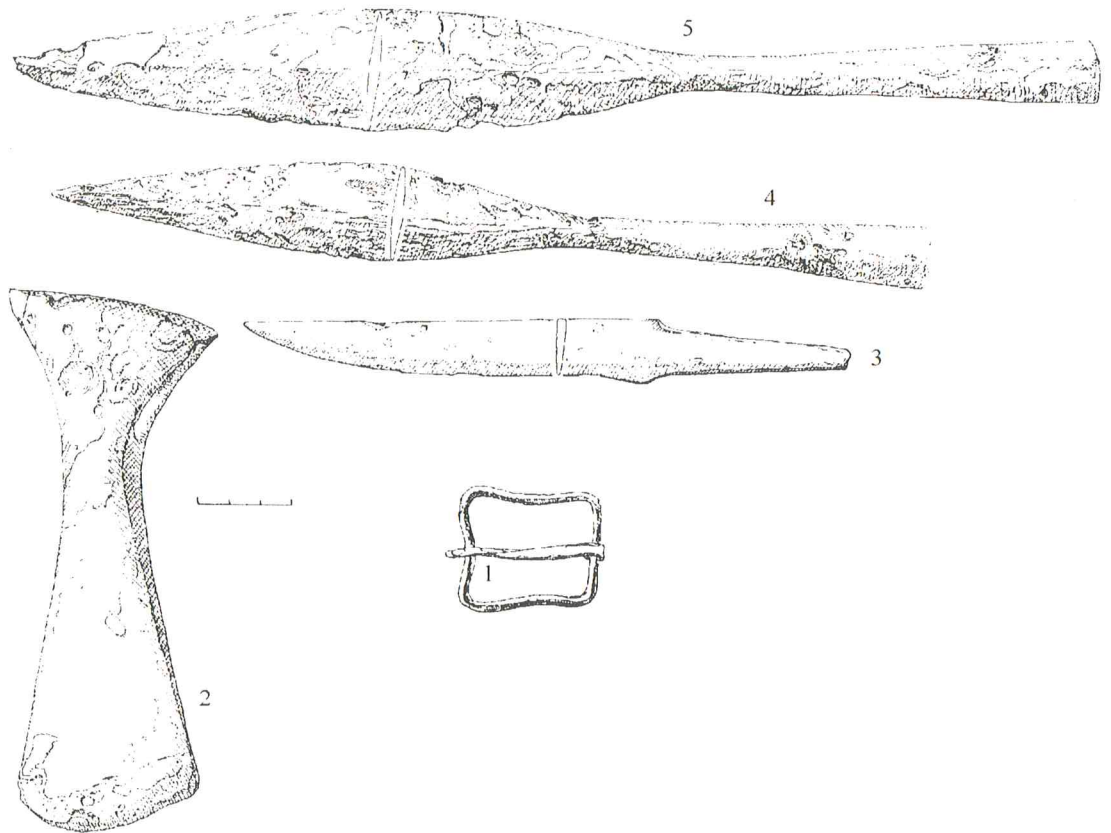

8 p a v. Neravai (Grigiškės), Trakų r., pilk. Nr. 11, d. k. 5: 1 – sagtis, 2 – kirvis, 3 – peilis, 4–5 ietigaliai. Piešė A. Ruzienė.

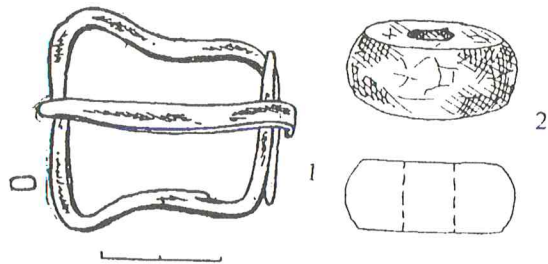

9 p a v. Bevandeniškės (Sausiai), Trakų r., pilk. Nr. 14, d. k. 1. Piešė A. Ruzienė.

4 potipio) su tokia moteriška įkape kaip moliniu verpstuku (pav. 9). Reikia pastebėti, kad analogiškas įkapių kompleksas rastas ir šio pilkapyje pilkapyje Nr. 8 (Kuncienė, 1971).

Sagčių moterų kapuose rasta ir kituose Rytų Lietuvos pilkapyuose. Kretuonių pilkapyje, pilk. Nr. 44, d. k. 1 su apskrita (I tipo, 1 potipio) geležine sagtele aptiktas geležinis įtveriamas peilis; dvi žalvarinės įvijos ir žalvarinis įvijinis žiedas, kurio

priekinės dalies vidurinė apvija – plati (žiedo skersmuo – 1,6 cm); neaiškios paskirties kaulinis dirbinys ir gana retas radinys – kaulinės šukos, puoštos įmuštomis „akutėmis“ ir įbrėžta dviguba bangele (pav. 10). To paties pilkapyje pilkapyje Nr. 13, d. k. 6 (pav. 11), laikytiname moters palaidojimu, be ovalo formos (III tipas, 1 potipis, a atmaina) geležinės sagties, buvo rasta cilindro formos molinis verpstukas, du stiklo karoliai bei geležinė yla (Butėnienė, 1978; 1980, 1982a).

Konkretesnę sagčių paskirtį, atsižvelgiant į jų formą, rodytų tik IV tipo, 1 potipio, atmainos a sagtis. Šiuo metu turima medžiaga leidžia teigti, kad šios sagtys susijusios su žirgo įkapių komplektu, t. y. naudotos tik žirgo aprangoje (Volkaitė-Kulikauskienė, 1971, p. 20). Tokios sagtys aptiktos Kretuonių pilkapyje, pilkapyje Nr. 54, d. k. 1, kur (be sagties) buvo geležinis pjautuvas, šiek tiek atlenkta viršūnėlė ir trinariai geležiniai žąslai su apvaliomis grandimis galuose (pav. 12). Skubėtų pilkapyje pilkapyje Nr. 2 rastas degintinis kapas 1 su analogiškais įkapėmis, o Bevandeniškių (Sausių) pilkapyje Nr. 4 – analogiška sagtis.

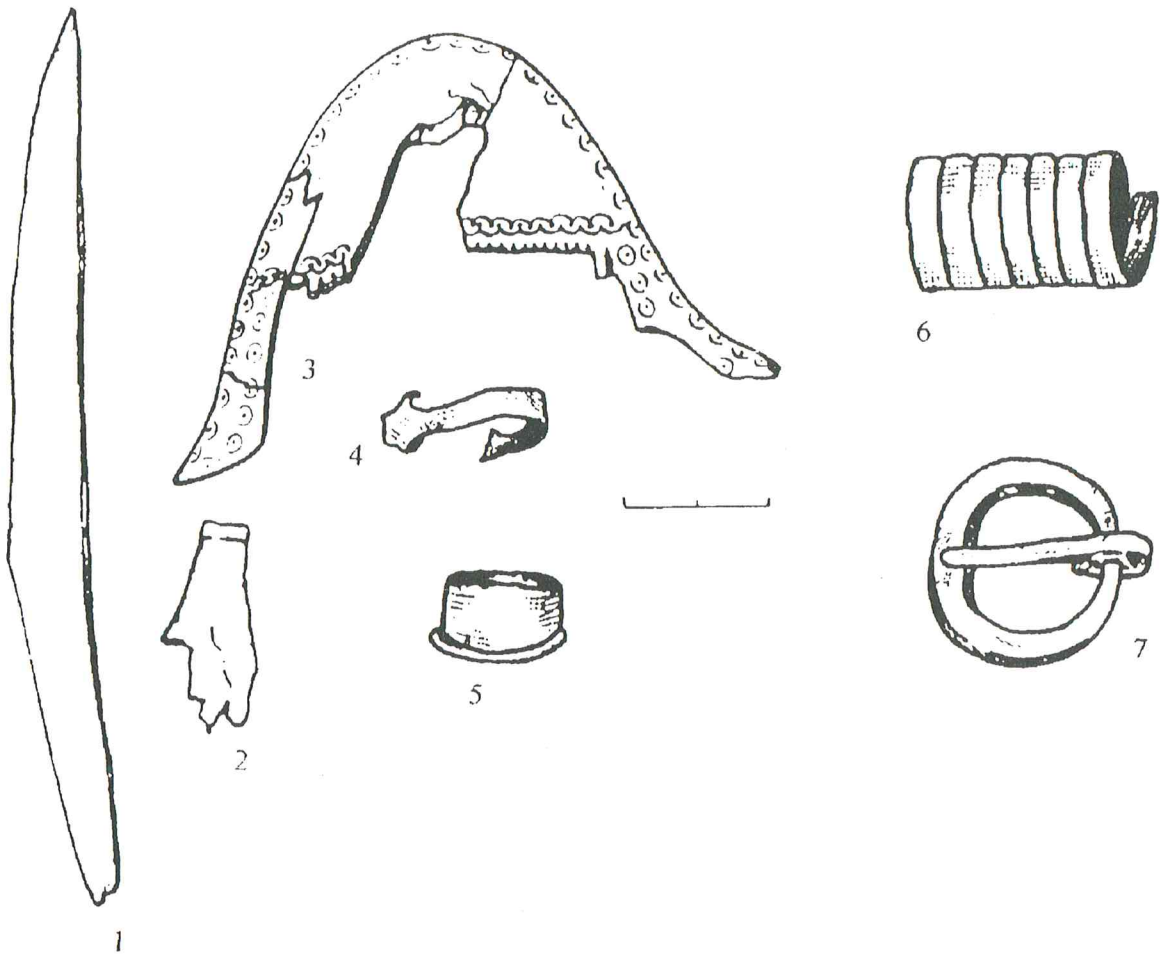

10 p a v. Kretuonys, Švenčionių r., pilk. Nr. 44, d. k. 1: 1 – sagtis, 2 – neaiškus kaulinis dirbinys, 3 – šukos, 4, 6 – įvijos, 5 – žiedas įvijinis, 7 – sagtis. Piešė A. Ruzienė.

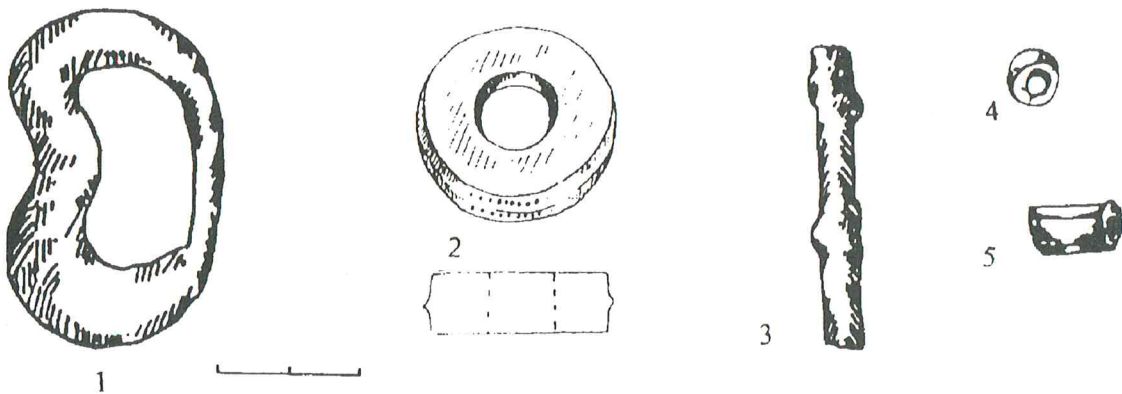

11 p a v. Kretuonys, Švenčionių r., pilk. Nr. 13, d. k. 6: 1 – sagtis, 2 – verpstukas, 3 – yla, 4-5 – karoliai. Piešė A. Ruzienė.

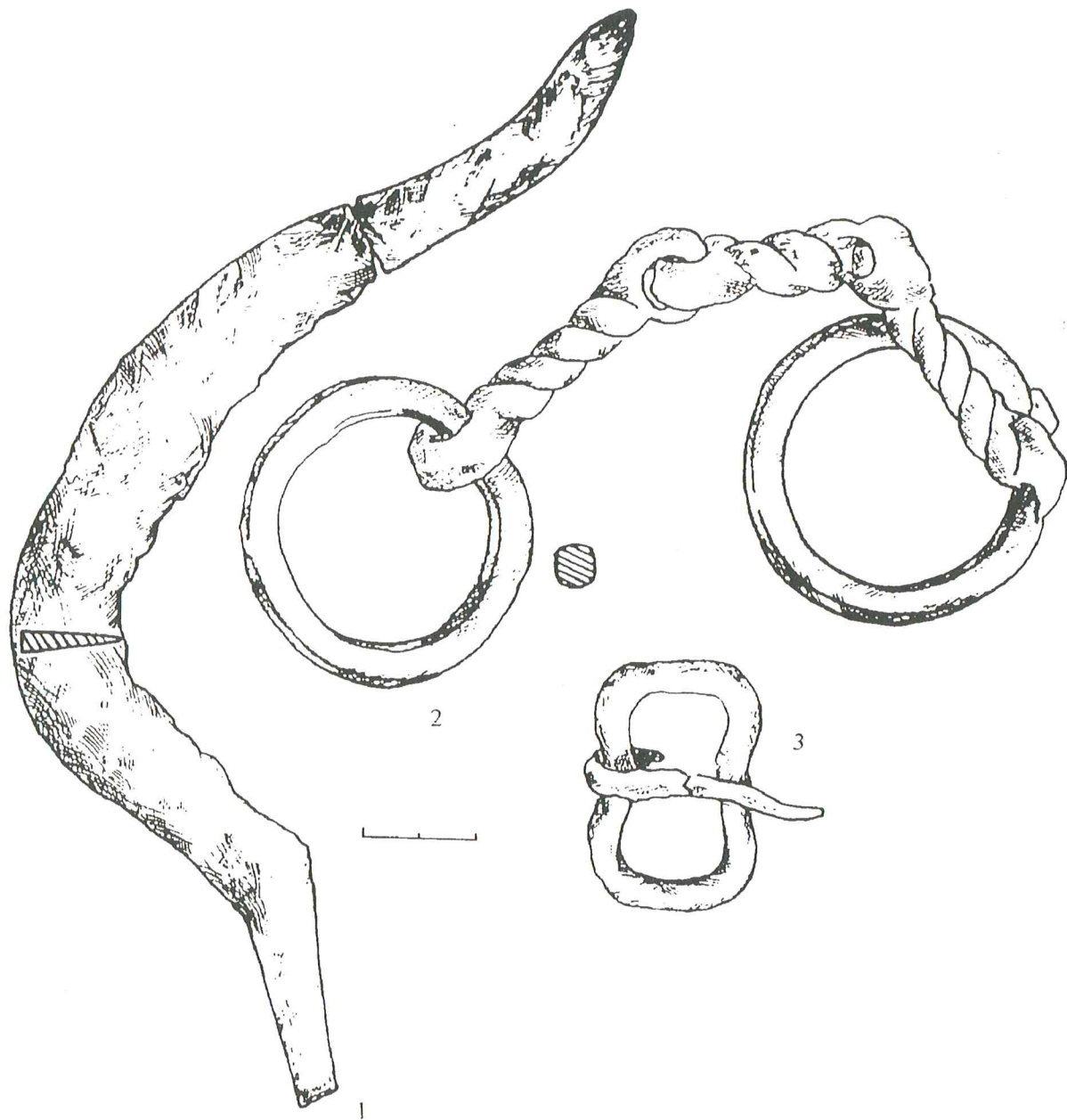

12 p a v. Kretuonys, Švenčionių r., pilk. Nr. 54, d. k. 1: 1 – pjautuvas, 2 – žaslai, 3 – sagtis. Piešė A. Ruzienė.

Dalies sagčių lankeliai yra taip blogai išsilaikę (aptrupėję), kad jų negalima priskirti jokiame tipui, jos į bendrą skaičių neįeina.

IŠVADOS

Peržiūrėjus Rytų Lietuvos pilkapiuose aptiktą ir šiuo metu žinomą 121 sagtį iš 41 radimvietės (pav. 13), pastebėta, kad jos pagal savo išorinius bruožus – formą ar konstrukciją skirstytinos į keturis tipus.

Papildomai šie tipai skirstomi į II potipių bei 6 atmainas. I tipas datuotinas IV a. – VI a., II tipas – IV a. pabaiga – V a., III tipas 1 potipis a atmaina – V a. pabaiga – VII a., b atmaina – VI–VIII a., c atmaina – V–VI a., d atmaina – V–VII a., III tipas 2 potipis V–VII a., a atmaina – V–VI a., IV tipas – VIII–XII a., 1 potipis b atmaina – VIII–IX a.

Dauguma sagčių greičiausiai yra vietinių meistrų gaminiai. Todėl importinės sagtys šiek tiek sunkiau išsitenka sudarytų tipų rėmuose. Tai pirmiausia liestų

Taurapilio pilkapio Nr. 5 medžiaga. Tačiau šis neatitikimas nėra toks jau didelis ir tai rodo, kad Rytų Lietuvos kultūros išsivystymo laipsnis buvo panašus bent jau į Vidurio Europos.

To paties tipo sagčių paskirtis buvo universali, tik IV tipo I potipio atmainos sagtys, ko gero, buvo naudojamos vien žirgo aprangai.

Sagtys aptinkamos tiek vyrų, tiek moterų kapuose. Atkreiptinas dėmesys į IV tipo sagčių kokybę. Dalis šio tipo sagčių pagaminta nekokybiškai. Jų lankelio galų sujungimas (suvirinimas) atsileidęs arba bent jau aiškiai matomas – neapdailintas. Manau, kad tokios sagtys buvo pagamintos greičiausiai kaip įkapė, o ne naudoti buitėje. Neatmestina galimybė, kad jas darė blogiau kalvystę išmanantis amatininkas.

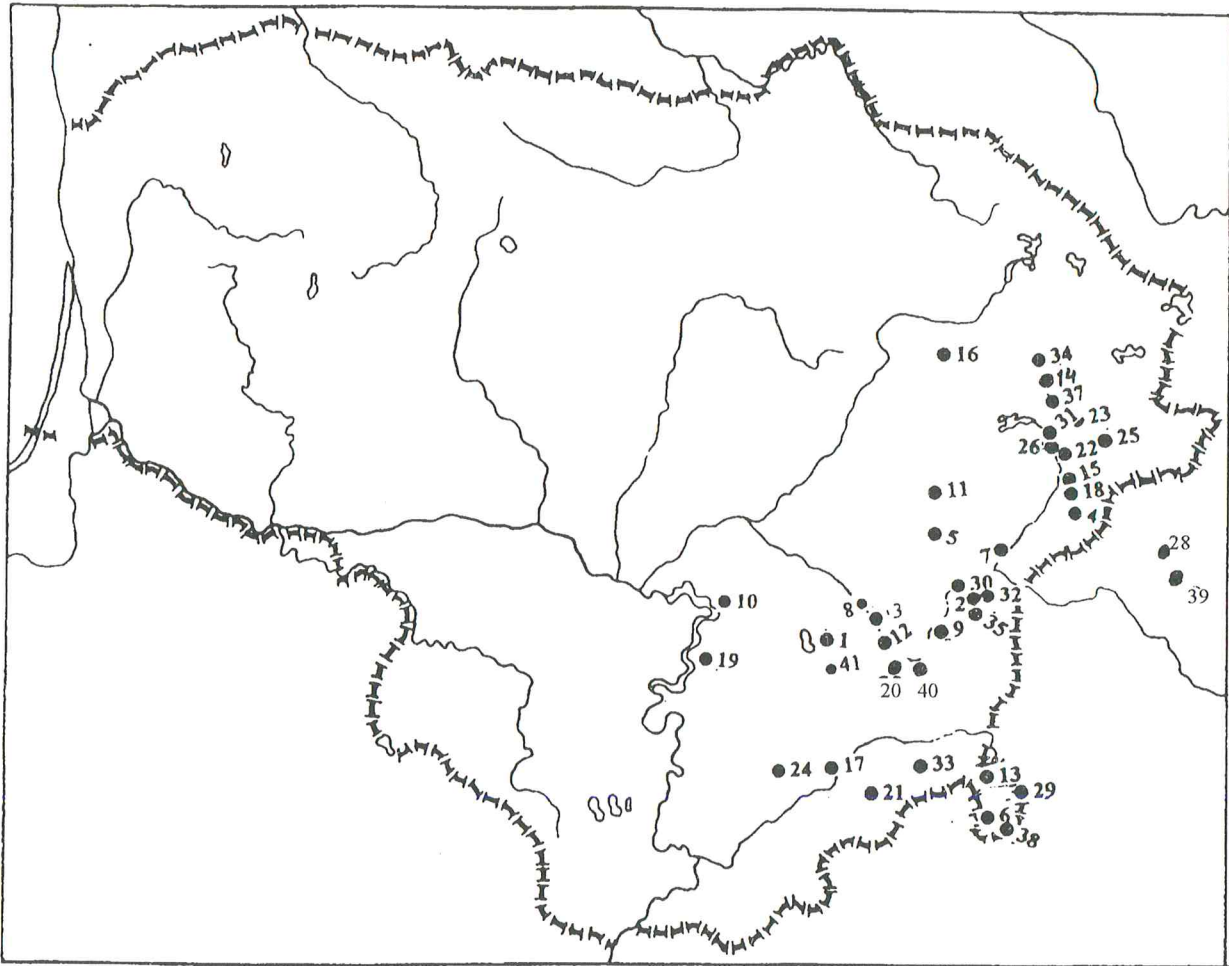

13 pav. Sagčių radimo vietos: 1. Alinka (Raistinė), Trakų r.; 2. Baravykinė, Vilniaus r.; 3. Bevandeniškė (Sausiai), Trakų r.; 4. Borova (Šilinė), Švenčionių r.; 5. Dėgsnė – Labotiškiai, Molėtų r.; 6. Dieveniškės, Šalčininkų r.; 7. Dvyliškės (Paraistis), Vilniaus r.; 8. Grabijolai, Vilniaus r.; 10. Kapitoniškės, Kaišiadorių r.; 11. Karališkės, Molėtų r.; 12. Karmaziniai, Vilniaus r.; 13. Katkuškės, Šalčininkų r.; 14. Kirdeikiai (Stripeikiai), Utenos r.; 15. Kretuonys, Švenčionių r.; 16. Kriokšlys, Anykščių r.; 17. Senieji Maceliai, Šalčininkų r.; 18. Mėžionys, Švenčionių r.; 19. Migonys, Kaišiadorių r.; 20. Neravai (Grigiškės), Trakų r.; 21. Pabarė, Šalčininkų r.; 22. Paduobė-Šaltaliūnė, Švenčionių r.; 23. Palūšė, Ignalinos r.; 24. Pamusis, Varėnos r.; 25. Papiškės, Švenčionių r.; 26. Pavajuonis-Rėkučiai, Ignalinos r.; 27. Polianki, Baltarusija; 28. Ponizje, Baltarusija; 29. Poškai, Šalčininkų r.; 30. Puėkalaukis, Vilniaus r.; 31. Rėkučiai (Pakretuonis), Švenčionių r.; 32. Skersabalčiai, Vilniaus r.; 33. Skubėtai, Šalčininkų r.; 34. Taurapilis, Utenos r.; 35. Varapniškės, Vilniaus r.; 36. Buv. Vilniaus gubernija.; 37. Vyžiai, Utenos r.; 38. Zabieliškės, Šalčininkų r.; 39. Zaslavė, Baltarusija; 40. Žvirbliai, Vilniaus r. (Vilniaus m.); 41. Skersabalčiai, Trakų r. *Sudarė E. Butėnas.*

SAGČIŲ SĄRAŠAS IR GEOGRAFINĖ RODYKLĖ

I tipas, potipis 1

1. Kretuonys, Švenčionių r., pilk. Nr. 44, d. k. 1. LNM AR 595:163
Literatūra: Butėnienė, 1982a.
2. Migonys, Kaišiadorių r., pilk. Nr. 1, gr. k. 1. LNM AR 224:3.
Literatūra: Volkaitė-Kulikauskienė, 1958.
3. Pavajuonio – Rėkučių, Ignalinos r., pilk. Nr. 11, gr. k. 1. Švenčionių muziejus „Nalšia“.
Literatūra: Semėnas, 1998a, p. 151.
4. Varapniškės, Vilniaus r.
Literatūra: Lietuvių, 1966, pav. 17.

I tipas, potipis 2

1. Baravykinė, Vilniaus r., pilk. Nr. 1, d. k. 1. Literatūra: Šimėnas, 1998a, p. 160.
2. Neravai (Grigiškės), Trakų r., pilk. Nr. 7, d. k. 5. LNM 117:68
Literatūra: Kuncienė, 1983, p. 55–57.
- 3–5. Taurapolis, Utenos r., pilk. Nr. 5, gr. k. LNM 540:18, 19, 26.
Literatūra: Tautavičius, 1981.

II tipas

1. Mėžionys, Švenčionių r.
Literatūra: Покровский, 1897, p. 168–171.

III tipas

III tipas, 1 potipis, atmaina a

- 1–2. Grabijolai, Vilniaus r., atsitiktiniai radiniai. LNM AR 102:6,7.
Literatūra: Таутовичюс, 1959, p. 148.
3. Kirdeikiai (Stripeikiai), Utenos r., atsitiktinis radinys. LNM AR 142:4.
Literatūra: Lietuvos, 1961, p. 544; Lietuvos, 1977, p. 54, 108.
4. Kretuonys, Švenčionių r., pilk. Nr. 13, d. k. 6. LNM AR 595:24.
Literatūra: Butėnienė, 1978, p. 132–136.
- 5–16. Neravai (Grigiškės), Trakų r., pilk. Nr. 1, d. k. 1; pilk. Nr. 13, d. k. 3 (2 vnt.); pilk. Nr. 18, d. k. 2; pilk. Nr. 19, d. k. 1; pilk. Nr. 20, d. k. 1; pilk. Nr. 24, d. k. 1; pilk. Nr. 25, d. k. 2; pilk. Nr. 28, d. k. 3 (2 vnt.); pilk. Nr. 32, d. k. 2; pilk. Nr. 38, d. k. 2 LNM AR 117:31, 144, 177, 178, 185, 188, 194, 200, 213, 223, 224, 231.

- Literatūra: Kuncienė, 1978; 1983.
- 17–18. Pabarė, Šalčininkų r., pilk. Nr. 4 ir atsitiktiniai radiniai. LNM AR 127:14, 32.
Literatūra: Jankevičienė, 1961, Kuncienė, 1969.
 - 19–23. Paduobė – Šaltaliūnė, Švenčionių r., pilk. Nr. 4, d. k. 1; pilk. Nr. 6, d. k. 2. Radiniai LNM.
Literatūra: Steponaitis, 1992; 1996.
 - 24–25. Papiškės, Švenčionių r., pilk. Nr. 7, d. k. 2, gr. k. 3. Švenčionių muziejus „Nalšia“.
Literatūra: Semėnas, 1998b, p. 152–154.
 - 26–32. Pamusis, Varėnos r., pilk. Nr. nežinomi, LNM AR 122:101, 102, 104, 105–108.
Literatūra: Szukiewicz, 1900; Kuncienė, 1973a.
 33. Polianki, Vilniaus r. LNM AR 152:2.
 34. Ponižje (Понижье) Baltarusija
Literatūra: Гуревич, 1962, p. 62, pav. 49:3.
 - 35–36. Taurapolis, Utenos r., pilk. Nr. 1, 6. LNM AR 540: 6, 43.
Literatūra: Tautavičius, 1981, p. 18–42.
 - 37–38. Buv. Vilniaus gubernija, VDKM 751:31, 32
Literatūra: Lietuvių, 1966, pav. 19.
 - 39–40. Vyžiai, Utenos r., pilk. Nr. 5, d. k. 2; pilk. Nr. 9, d. k. 2. LNM Ar 654:6, 25.
Literatūra: Tautavičienė, 1984.
 41. Zabeliškės, Šalčininkų r., pilk. Nr. 1, d. k. 2.
Literatūra: Butėnienė, 1974.
 - 42–43. Zsvirė (Засвирь) Baltarusija.
Literatūra: Гуревич, 1962, p. 66, pav. 53:1, 2, 5.

III tipas, 1 potipis, atmaina b

1. Pamusis, Varėnos r., pilk. Nr. nežinomas, LNM AR 122:103.
Literatūra: Szukiewicz, 1900; Kuncienė, 1973a.
- 2–4. Rėkučiai (Pakretuonys), Švenčionių r., pilk. Nr. 22, d. k. 1, 2, 3.
Literatūra: Girininkas, 1994.

III tipas, 1 potipis, atmaina c

- 1–2. Taurapolis, Utenos r., pilk. Nr. 5, LNM AR 540:36, 37.
Literatūra: Tautavičius, 1981.

III tipas, 1 potipis, atmaina d

1. Skersabalčiai, Vilniaus r., pilk. Nr. 5, d. k. 3.
Literatūra: Šimėnas, 1998c.
2. Zsvirė (Засвирь) Baltarusija.
Literatūra: Гуревич, 1962, p. 62, 66, pav. 49:5.

III tipas, 2 potipis

1. Alinka (Raistinė), Trakų r., atsitiktinis radinys. VDKM 1048:23.

- Literatūra: Bliujienė, 1992.
2. Borova (Šilinė), Švenčionių r.
Literatūra: Покровский, 1897. p. 168–171.
- 3–4. Degsnė – Labotiškiai, Molėtų r., pilk. Nr. 6 ir 7. LNM AR 549:21, 24.
Literatūra: Tautavičius, 1972.
5. Dvyliškis (Paraistis), Vilniaus r., pilk. Nr. 1 (11), gr. k. 3. LNM neinv.
Literatūra: Šimėnas V. 1998b. pav. 15:7.
6. Karmazinai, Vilniaus m. LNM AR 121:111.
Literatūra: Jakimowicz, 1929; 1948.
7. Kairėnai, Vilniaus r., LNM AR 96:7.
Literatūra: Sadauskaitė, 1959.
8. Karališkiai, Molėtų r., atsitiktiniai radiniai.
Literatūra: Strazdas, Zabiela, 1996, p. 59, pav. 5.
9. Kriokšlys, Anykščių r., perkasa 2, k. 4.
Literatūra: Zabiela, 1996, p. 91, pav. 10.
- 10–11. Migonys, Kaišiadorių r., pilk. Nr. 1. LNM AR 224:1, 2.
Literatūra: Volkaitė-Kulikauskienė, 1958.
- 12–13. Neravai (Grigiškės), Trakų r., pilk. Nr. 1, d. k. 1; pilk. 7, d. k. 5; pilk. Nr. 20, d. k. 1; pilk. Nr. 43, d. k. 2. LNM ATR 117:32, 68a, 189, 235.
Literatūra: Kuncienė, 1983, p. 55–57.
14. Palūšė, Ignalinos r., pilk. Nr. 1, d. k. 1. LNM AR 619:8.
Literatūra: Butėnienė, 1982b.
15. Poškai, Šalčininkų r., pilk. Nr. 2. LNM AR 171:1.
Literatūra: Tautavičius, 1958, p. 67–68.
16. Skersabalčiai, Trakų r., pilk. Nr. 1.
Literatūra: Abaravičius, 1992.
17. Taurapilis, Utenos r., pilk. Nr. 5. LNM AR 540:22.
Literatūra: Tautavičius, 1981.
18. Buv. Vilniaus gubernija, atsitiktinis radinys. KVDKM 1771.
Literatūra: Lietuvių, 1958, pav. 544.

III tipas, 2 potipis, atmaina a

- 1–2. Degsnė–Labotiškiai, Molėtų r., pilk. Nr. 6. LNM AR 549:17, 18.
Literatūra: Tautavičius, 1972, p. 48–50.
- 3–4. Taurapilis, Utenos raj., pilk. Nr. 5. LNM AR 540:34, 35, 40.
Literatūra: Tautavičius, 1981.

IV tipas, 1 potipis

1. Bevandeniškė (Sausiai), Trakų r., pilk. Nr. 8. LNM AR 439:30.
Literatūra: Kuncienė, 1971.

- 2–3. Kapitoniškės, Kaišiadorių r., pilk. Nr. 9, 11. LNM AR 61:127, 145.
Literatūra: Tautavičius, 1957.
4. Karmazinai, Vilniaus r., pilk. Nr. 16. LNM AR 121:57.
Literatūra: Cihak – Holubowiczowa, 1955.
5. Kretuonys, Švenčionių r., pilk. Nr. 5, d. k. 1; pilk. Nr. 47, d. k. 2. LNM AR 595:1, 182.
Literatūra: Butėnienė, 1978; 1982a.
6. Senieji Maceliai, Šalčininkų r., pilk. Nr. 19. LNM AR 124:17.
Literatūra: Holubowicz, 1937, p. 84.
7. Neravai (Grigiškės), Trakų r., pilk. Nr. 16, d. k. 2. AR 117:152.
Literatūra: Kuncienė, 1983.
- 8–9. Pamusis, Varėnos r., pilk. Nr. 6 ir 11. LNM AR 122:36, 171.
Literatūra: Kuncienė, 1973a.
10. Skubėtai, Šalčininkų r., pilk. Nr. 11, d. k. 1. LNM AR 215:24.
Literatūra: Kuncienė, 1985.

IV tipas, 1 potipis, atmaina a

1. Bevandeniškė (Sausiai), Trakų r., pilk. Nr. 4. LNM AR 439:4.
Literatūra: Kuncienė, 1971.
2. Kretuonys, Švenčionių r., pilk. Nr. 54, d. k. 1. LNM neinventorinta.
Literatūra: Butėnienė, 1982a.
3. Skubėtai, Šalčininkų r., pilk. Nr. 2. LNM AR 215:7.
Literatūra: Kuncienė, 1985.

IV tipas, 2 potipis

1. Kapitoniškės, Kaišiadorių r., pilk. Nr. 28. LNM AR 61:220.
Literatūra: Tautavičius, 1957, p. 95–109.
2. Neravai (Grigiškės), Trakų r., pilk. Nr. 15, d. k. 2. LNM AR 117:146.
Literatūra: Kuncienė, 1983.

IV tipas, 3 potipis

1. Dieveniškės, Šalčininkų r., pilk. Nr. 1. LNM AR 133:5.
Literatūra: Tautavičius, 1958.
2. Neravai (Grigiškės), Trakų r., pilk. Nr. 4, d. k. 2. AR 117:35.
Literatūra: Kuncienė, 1983.
3. Skubėtai, Šalčininkų r., pilk. Nr. 3, d. k. 1. LNM AR 215:9.
Literatūra: Kuncienė, 1985.

IV tipas, 4 potipis

- 1–5. Alinka (Raistinė), Trakų r., pilk. Nr. 1, 2, 8 ir atsitiktinis. LNM AR 562:7, VDKM 1048:22 ir TIM neinventorinta.
Literatūra: Bliujienė, 1992.
6. Bevandeniškės (Sausiai), Trakų r., pilk. Nr. 14, d. k. 1. LNM AR 139:10.
Literatūra: Kuncienė, 1971.
7. Degsnė–Labotiškiai, Molėtų r., pilk. Nr. 1, d. k. 3. LNM AR 549:1.
Literatūra: Tautavičius, 1972
- 8–9. Katkuškės, Šalčininkų r., pilk. Nr. 1, d. k. 1; pilk. Nr. 4, d. k. 1. LNM AR 136:6, 14.
Literatūra: Butėnienė, 1970, Kuncienė, 1973b.
- 10–12. Senieji Maceliai, Šalčininkų r., pilk. Nr. 2, 19. LNM AR 124:4, 15, 16.
Literatūra: Holubowicz, 1937, p. 84.
- 13–14. Neravai (Grigiškės), Trakų r., pilk. Nr. 7, d. k. 2; pilk. Nr. 11, d. k. 5. LNM AR 117:61, 139.
Literatūra: Kuncienė, 1983.

- 15–16. Skubėtai, Šalčininkų r., pilk. Nr. 3, d. k. 1, Nr. 11, d. k. 1. LNM AR 215:8, 23.
Literatūra: Kuncienė, 1985.
17. Vyžiai, Utenos r., pilk. Nr. 6, d. k. 1. LNM AR 654:11.
Literatūra: Tautavičienė, 1984.

IV tipas, 4 potipis, a atmaina

1. Žvirbliai, Vilniaus m., pilk. Nr. 49, d. k. 11. Radinys Varšuvos archeologijos muziejuje.
Literatūra: Jakimowicz, 1929; 1948, Volkaitė-Kulikauskienė, 1997, p. 58, pav. 44.

IV tipas, 4 potipis, b atmaina.

1. Kapitoniškės, Kaišiadorių r., pilk. Nr. 33. LNM AR 61:224.
Literatūra: Tautavičius, 1957, p. 95–109.
2. Pučkalaukis, Vilniaus r., pilk. Nr. 18, d. k. 2. LNM AR 123:9.
Literatūra: Jankevičienė, 1958; Volkaitė-Kulikauskienė, 1997, p. 58.

LITERATŪROS SĄRAŠAS

- Abaravičius G., 1992 – Skersabalės pilkapyno kasinėjimai // ATL 1990 ir 1991 metais. Vilnius, 1992. T. 2, p. 69.
- Bliujienė A., 1992 – Alinkos (Raistinės) pilkapiai // Lietuvos archeologija. Vilnius, 1992. T. 8, p. 105–127.
- Butėnienė E., 1970 – Katkuškių, Eišiškių raj., pilkapių tyrinėjimai 1969 metais // AETL 1968 ir 1969 m. Vilnius, 1970, p. 64–66.
- Butėnienė E., 1974 – Zabieliškių (Šalčininkų raj.) pilkapių tyrinėjimai 1972–1973 m. // AETL 1972 ir 1973 metais. Vilnius, 1974, p. 53–54.
- Butėnienė E., 1978 – Kretuonių (Švenčionių raj.) pilkapių tyrinėjimai 1976–1977 metais // ATL 1976–1977 metais. Vilnius, 1978, p. 132–136.
- Butėnienė E., 1980 – Kretuonių (Švenčionių raj.) pilkapių tyrinėjimai 1978 ir 1979 metais // ATL 1978 ir 1979 metais. Vilnius, 1980, p. 56–59.
- Butėnienė E., 1982a – Kretuonių pilkapių tyrinėjimai // ATL 1980 ir 1981 metais. Vilnius, 1982, p. 65–67.
- Butėnienė E., 1982b – Palūšės pilkapiai // ATL 1980 ir 1981 metais. Vilnius, 1982, p. 67–70.
- Cehak-Holubowiczowa H., 1955 – Cmentarzysko kurhanowe z VI i VII w. w mejscowości Karmazyny kolo miasta Troki w Litewskiej SSR // Wiadomości archeologiczne. Warszawa, 1955. R. 22, zes. 3–4, p. 312–320.
- Girininkas A., 1994 – Rėkučių – Pakretuonės 1992 metais tyrinėjimai // ATL 1992 ir 1993 metais. Vilnius, 1994, p. 103–104.
- Holubowicz W., 1937 – Pięć lat pracy terenowej Muzeum Archeologicznego Uniwersytetu Stefana Batorego w Wilnie (1933–1937) // Rocznik archeologiczny. Wilno, 1937. T. 1, p. 83–90.
- Jakimowicz R., 1929 – Kultura Polski wczesnohistorycznej // Przegląd archeologiczny. Poznań, 1929. T. 4, p. 139–162.
- Jakimowicz R., 1948 – Okres wczesnohistoryczny // Prehistoria ziem polskich. Kraków, 1948, p. 362–428, lent. 91–100.
- Jankevičienė A., 1958 – Počkaluvkos pilkapiai // MADA. 1958. T. 2(5), p.37–50.
- Jankevičienė A., 1961 – Pabarių pilkapiai // MADA. 1961. T. 1(10), p. 37–48.
- Kuncienė O., 1969 – Pabarių (Eišiškių raj.) pilkapių 1966 m. tyrinėjimai // MADA. 1969. T. 1(29), p. 57–68.
- Kuncienė O., 1971 – Sausių (Trakų raj.) pilkapiai // MADA. 1971. T. 1(35), p. 73–85.
- Kuncienė O., 1973a – Pamusio (Varėnos raj.) pilkapiai (2. Radiniai) // MADA. 1973. T. 2(43), p. 103–123.

- Kuncienė O., 1973b – Katkuškių pilkapiai // MADA. 1973. T. 4(45), p. 91–106.
- Kuncienė O., 1978 – Neravų (Trakų raj.) pilkapyno tyrinėjimai 1976 ir 1977 metais // ATL 1976–1977 metais. Vilnius, 1978, p. 126–132.
- Kuncienė O., 1983 – Grigiškių (Neravų Trakų raj.) pilkapyno radiniai (2. Papuošalai) // MADA. 1983. T. 1(82), p. 49–60.
- Kuncienė O., 1985 – Degintiniai žirgų kapai Skubėtų (Šalčininkų raj.) X–XII a. pilkapyne // MADA. 1985. T. 1(90), p. 86–97.
- Lietuvos, 1961 – Lietuvos archeologijos bruožai. Vilnius, 1961.
- Lietuvos, 1977 – Lietuvos TSR archeologijos atlasas. Vilnius, 1977. T. 3.
- Lietuvių, 1958, 1966 – Lietuvių liaudies menas. Senovės lietuvių papuošalai. Vilnius, 1958. T. 1; 1966. T. 2.
- Michelbertas M., 1986 – Senasis geležies amžius Lietuvoje. Vilnius, 1986.
- Sadauskaitė I., 1959 – Kairėnų ir Seiliūnų radiniai // MADA. 1959. T. 1(6), p. 59–70.
- Semėnas V., 1998a – Pavajuonio – Rėkučių pilkapyno tyrinėjimai 1996 metais // ATL 1996 ir 1997 metais. Vilnius, 1998, p. 150–152.
- Semėnas V., 1998b – Papiškių pilkapyno tyrinėjimai 1997 metais // ATL 1996 ir 1997 metais. Vilnius, 1998, p. 152–154.
- Steponaitis V., 1992 – Paduobės – Šaltaliūnės (Švenčionių raj.) III grupės pilkapių 1990 ir 1991 m. tyrinėjimai // ATL 1990 ir 1991 metais. Vilnius, 1992. T. 1, p. 124–127.
- Steponaitis V., 1996 – Paduobės – Šaltaliūnės III grupės pilkapių tyrinėjimai 1995 metais // ATL 1994 ir 1995 metais. Vilnius, 1996, p. 83–84.
- Strazdas A., Zabiela G., 1996 – Karališkių piliakalnio tyrinėjimai 1994 metais // ATL 1994 ir 1995 metais. Vilnius, 1996, p. 56–59.
- Svetikas E., 1998 – Sagtys XIV–XVII a.: Tipai ir paskirtis (Pagal vėlyvųjų viduramžių kapinynų medžiagą) // Lietuvos archeologija. Vilnius, 1998. T. 15, p. 389–431.
- Szukiewicz W., 1900 – Kurhany ciałopalne w Pomusiu // Światowit. Warszawa. 1900. T. 2, p. 3–18, lent. 1.
- Šimėnas V., 1998a – Baravykinės pilkapyno I-osios grupės tyrinėjimai 1997 metais // ATL 1996 ir 1997 metais. Vilnius, 1998, p. 159–161.
- Šimėnas V., 1998b – Dvyliškio (Parrisčių) pilkapyno tyrinėjimai 1997 metais // ATL 1996 ir 1997 metais. Vilnius, 1998, p. 161–164.
- Šimėnas V., 1998c – Skersabalių pilkapyno 2-osios grupės tyrinėjimai 1997 metais // ATL 1996 ir 1997 metais. Vilnius, 1998, p. 165–168.
- Tautavičienė B., 1984 – Vyžių pilkapiai // ATL 1982 ir 1983 metais. Vilnius, 1984, p. 66–69.
- Tautavičius A., 1957 – Kapitoniškių pilkapiai // MADA. 1957. T. 1, p. 95–109.
- Tautavičius A. 1958 – Šalčininkų rajono pilkapių tyrinėjimai // Iš lietuvių kultūros istorijos. Vilnius, 1958. T. 1, p. 65–82.
- Tautavičius A., 1972 – Degsnės – Labotiškių pilkapių (Molėtų raj.) kasinėjimai 1970 metais // AETL 1972 ir 1973 metais. Vilnius, 1974, p. 48–50.
- Tautavičius A., 1981 – Taurapilio „kunigaikščio“ kapas // Lietuvos archeologija. Vilnius, 1981. T. 2, p. 18–43.
- Tautavičius A., 1996 – Vidurinis geležies amžius Lietuvoje (V – IX a.). Vilnius, 1996.
- Volkaitė-Kulikauskienė R., 1958 – Migonių (Jiezno raj.) archeologiniai paminklai // Iš lietuvių kultūros istorijos. Vilnius, 1958. T. 1, p. 44–64.
- Volkaitė-Kulikauskienė R., 1970 – Lietuviai IX–XII amžiais. Vilnius, 1970.
- Volkaitė-Kulikauskienė R., 1971 – Lietuvis kario žirgas. Vilnius, 1971.
- Volkaitė-Kulikauskienė R., 1997 – Senovės lietuvių drabužiai ir jų papuošalai. Vilnius, 1997.
- Zabiela G. 1996 – Kriokšlio pilkapių vietos tyrinėjimai 1994 metais // ATL 1994 ir 1995 metais. Vilnius, 1996, p. 89–92.
- Бажан И. А., Каргаполцев С. Ю., 1989 – В-образные рифленные пряжки как хронологический индикатор синхронизации // Краткие сообщения Института археологии Академии Наук СССР. Москва, 1989. Вып. 198, p. 28–35.
- Гуревич Ф. Д., 1962 – Древности Белорусского Помемания. Москва-Ленинград, 1962.
- Покровский Ф. В., 1897 – К исследованию курганов и городищ на восточной окраине Литвы // Труды IX археологического съезда в Вильне. Москва. 1897. Т. 2, с. 138–196, табл. IX–XIII.
- Таутавичюс А., 1959 – Восточнолитовские курганы. // Вопросы этнической истории народов Прибалтики. Труды прибалтийской экспедиции. Москва, 1959. Т. 1, p. 128–153

AETL – Archeologiniai ir etnografiniai tyrinėjimai Lietuvoje
 ATL – Archeologiniai tyrinėjimai Lietuvoje
 d. k. - degintinis kapas
 gr. k. - griautinis kapas
 LNM - Lietuvos nacionalinis muziejus

MADA - Lietuvos TRS Mokslų Akademijos darbai.
 A serija
 pilk. - pilkapis
 TIM - Trakų istorijos muziejus
 VDKM - Vytauto Didžiojo karo muziejus Kaune

THE BUCKLES FROM BURIAL MOUNDS OF THE EASTERN LITHUANIA (THE TYPES, THE APPLICATION)

Eugenijus Butėnas

Summary

After the examination of 121 buckles from 41 sites they were classified into four types, 11 sub-types and 6 variants. The classification into types was performed according to the shape and specific features of constructions

The type I – round buckles and buckles of the shape of slightly pressed circle.

The Sub-type 1 – round buckles with sizes 1.7-4.5x2.0-4.0 cm (Fig. 1, Nos 1-3)

The Sub-type 2 – buckles of the shape of irregular slightly pressed circle. The front part of the arc often is thickened. The sizes of the buckles – 4.0-4.5x3.60x4.0 cm (Fig.1, Nos 4-7)

The type I is dated to the late 4–6th c.c.

The Type II – “D” - shaped buckles. Only one example of such buckle is known (Fig. 1, Nos 8) – its size is 3.0x2.0 cm. The buckle is dated to the late 4–5th c.c.

The Type III – oval-shaped buckles. This group of buckles is the largest (73 buckles).

The Sub-type 1 – buckles which are similar to “B” letter. Their arcs are decorated with transversal cuts.

The variants a – oval-shaped buckles. Their front part is concave and the back part is convex (Fig. 2, Nos 1-8). The arcs are of the same width or with a slightly widened front part.

Dated to the late 5–7th c.c.

The variant b – oval-shaped buckles.

Their front part is concave and the back part is straight. Their sizes – 4.7-5.0x2.2-2.6 cm. decorated with transversal cuts.

Dated to the 6–8th c.c. (Fig. 2, Nos 11, 12).

The variant c – is represented by two buckles from Taurapilis burial mound site No 5. Their sizes are 3.0x2.0 cm and 2.4x1.8 cm. Their front part is slightly concave and the back part is straight.

Dated to the 5–6th c.c. (Fig. 2, Nos 13, 14)

The variant d – oval-shaped buckles with a slightly concave front part. Their buckling tongues have a considerably enlarged cross-shaped section at the base. The sizes – 4.0x2.7 cm and 4.5x3.0 cm (Fig. 2, Nos 15, 16).

Dated to the 5–7th c.c.

The Type III, the Sub-type 2 – the cross-section of these oval-shaped buckles is round and their front part often is thickened. The sizes – 2.2-7.0x1.4-3.7 cm

Dated to the 5–7th c.c. (Fig. 3, Nos 1-6).

The Type III, the sub-type 2, the variant a small oval-shaped buckles with oval cross-section of their arcs. Their buckling tongues have an cross-shaped enlarged section at the base (Fig. 3, Nos 10, 11).

Dated to the 5–6th c.c.

The Type IV – the so called quadrangular buckles. They are dated to the 7–12th c.c.

The Sub-type I – buckles with straight front and back parts, profiled sides and rounded corners. Their sizes – 2.6-4.5x2.1-3.7 cm (Fig. 4, Nos 1-4).

The variant a – the front and back parts of the buckles are straight and the sides are strongly profiled and similar to the number “8”. Their sizes – 3.3-5.0x2.1-3.3 cm (Fig. 4, Nos 5-7).

The Sub-type 2 – the buckles with a straight back part, profiled sides and a front part. The sizes – 2.6-4.5x2.1-3.3 cm (Fig. 4, Nos 8, 9).

The Sub-type 3 – square-shaped buckles or the buckles which shape is close to a square. Their sizes are 4.0-4.5x4.0-4.9 cm (Fig. 4, Nos 10-12).

The Sub-type 4 – trapezium-shaped buckles. Sides of the most of the them are profiled and the front part is straight or rounded and only one buckle with a concave front part was found. Their sizes – 2.2-6.2x1.3-4.7 cm (Fig. 5, Nos 1–6).

The variant a – the buckle from Žvirbliai (Vilnius city) burial ground. It is trapezium-shaped and continued with a rectangular plate at the back part (as with a sheathing) and to the latter a double sheathing is hooked. (Fig. 5, No 7).

The variant b – buckles with profiled sides and a back part which is fitted as a separate detail. The sizes of them are 3.1-4.5x4.0 cm and 2.5x2.3 cm (Fig. 5, Nos 8, 9).

Dated to the 8-9th c.c.

Most of the buckles were produced by local handicraftsmen. So, imported buckles may be a little more

hardly inserted into the frames of the described types (for example, the materials on Taurapolis burial mound site No 5).

Application of buckles of the type was universal. Only the buckles included into the Type IV sub-type 1 variant a were used only for clothes of horses.

Buckles are found both in graves of men and women.

A part of buckles included into the Type IV are of a low quality. A joint of the arc ends is grown weaker or at least is too clearly seen, not decorated. Probably, such buckles were produced for burying but not for everyday use.

THE LIST OF ILLUSTRATIONS

Fig. 1. The Type I Sub-types 1, 2 (Nos 1-7); the Type II (N° 8).

Fig. 2. The Type III Sub-type 1, variant a (N° 1-10).

Fig. 3. The Type III Sub-type 2 and the variant a of the Sub-type 2.

Fig. 4. The Type IV Sub-type 1 (N° 1-4) and the variant a (Nos 5-7).

Fig. 5. The Type IV Sub-type 4 (N° 1-7), variants a N° 7 and b N° 8, 9)

Fig. 6. Skubėtai (Šalčininkai district), the Burial ground N° 11, site 1.

Fig. 7. Degsnė-Labotiškiai (Molėtai district), the burial mound N° 1, the remains of bridle

Fig. 8. Neravai (Grigiškės) (Trakai district), the burial mound N° 11, the site 5 (the grave inventory).

Fig. 9. Bevandeniškės (Sausiai) (Trakai district), the burial mound No. 14, the site 1.

Fig. 10. Kretuonys (Švenčionys district), the burial mound N° 44, the site 1.

Fig. 11. Kretuonys (Švenčionys district), the burial mound N° 11, the site 6.

Fig. 12. Kretuonys (Švenčionys district), the burial mound N° 54, the site 1

Fig. 13. The sites where buckles were found.

ПРЯЖКИ ИЗ КУРГАНОВ ВОСТОЧНОЙ ЛИТВЫ (ТИПЫ, ПРЕДНАЗНАЧЕНИЕ) Эугениус Бутенас

Резюме

После пересмотра 121 пряжки из 41 местонахождения они были разделены на 4 типа, 11 подтипов и 6 разновидностей. Разделение на типы было произведено на основе формы пряжек и особенностей их конструкции

I тип – круглые пряжки и пряжки формы незначительно сжатой окружности

1 подтип – круглые пряжки размером 1,7-4,5x2,0-4,0 см (рис. 1, № 1-3)

2 подтип – пряжки формы неправильной, незначительно сжатой окружности. Передняя часть дужки часто бывает утолщенной. Размеры пряжек 4,0-4,5x3,6-4,0 см (рис. 1, № 4-7).

I тип датируется концом IV-VI вв.

II тип – формы буквы “D”. Известен лишь один экземпляр (рис. 1, № 8) размером 3,0x2,0 см. Пряжка датирована концом IV-V вв.

III тип – пряжки овальной формы. Это самая многочисленная группа пряжек (73 шт.)

I подтип – пряжки, напоминающие букву “B”, их дужки украшены поперечными зарубками.

Разновидность a – пряжки овальной формы, передняя часть их вогнута, а спинка – выпукла (рис. 2, № 1-8). Дужки равномерной толщины или с несколько утолщенной передней частью.

Датируется концом V-VII вв.

Разновидность b – пряжки овальной формы с расширенной и вогнутой передней частью и прямой спинкой. Их размеры 4,7-5,5x2,2-2,6 см. Украшены поперечными зарубками. Датируется VI-VIII вв. (рис. 2, № 11,12).

Разновидность c – это две пряжки из кургана № 5 в курганном могильнике Таурапилис. Их размеры 3,0x2,0 см и 2,4x1,8 см. Передняя часть слегка вогнута, спинка – прямая.

Датируется V-VI вв. (рис. 2, № 13, 14).

Разновидность d – овальные пряжки с незначительно вогнутой передней частью; язычки их застежек

значительно расширены в виде креста у основания. Их размеры 4,0x2,7 см и 4,5x3,0 см (рис. 2, № 15, 16).

Датируется V-VII вв.

III тип, 2 подтип – поперечное сечение дужек этих овальных пряжек – круглое, а передняя часть часто утолщена. Размер 2,2-7,0x1,4-3,7 см.

Датируется V-VII вв. (рис. 3, № 1-6).

III тип, 2 подтип, разновидность а – небольшие пряжки овальной формы, поперечное сечение дужек которых имеет форму овала. Языки застежек у основания крестообразно расширены (рис. 3, № 10, 11).

Датируется V-VI вв.

IV тип – так называемые четырехугольные пряжки. Они датируются VIII-XII вв.

1 подтип – пряжки, передняя часть и спинка которых являются прямыми, а бока – профилированными. Углы закруглены. Их размеры 2,6-4,5x2,1-3,7 см (рис. 4, № 1-4).

Разновидность а – передняя часть и спинка пряжек – прямые, а бока сильно профилированы (сужены и напоминают цифру “8”). Их размеры 3,3-5,0x2,1-3,3 см (рис. 4, № 5-7).

2 подтип – пряжки размером 2,6-4,5x2,1-3,5 см, с прямой спинкой (бока и передняя часть профилированы (рис. 4, № 8,9).

3 подтип – пряжки формы квадрата или близкой к квадрату. Их размеры 4,0-4,5x4,0-4,9 см (рис. 4, № 10-12).

4 подтип – пряжки формы трапеции. У большинства таких пряжек бока профилированы, а передняя часть либо прямая, либо закругленная и лишь у

одной пряжки – вогнута вовнутрь. Их размеры 2,2-6,2x1,3-4,7 см.

Разновидность а – пряжка из курганного могильника Жвирбляй (город Вильнюс). Она имеет форму трапеции и вроде бы удлинена прямоугольным “отростком” у спинки (подобному обивке), за который зацеплена двойная обивка (рис. 5, № 7).

Разновидность б – пряжки с профилированными боками; их спинка вставлена как отдельная деталь. Размеры пряжек – 3,1-4,5x4,0 см и 2,5x2,3 см (рис. 5, № 8, 9).

Датируются VIII-IX вв.

Большинство пряжек изготовлены местными мастерами. Поэтому импортные пряжки несколько труднее вписываются в рамки вышеупомянутых типов (см. материалы о кургане № 5 курганного могильника Таурапилис).

Предназначение пряжек того же типа было универсальным. Лишь пряжки IV типа 1 подтипа разновидности а применялись только для убранства коня.

Пряжки встречаются как в могилах мужчин, так и в могилах женщин.

Часть пряжек IV типа изготовлена некачественно. Соединение концов их дужек (выполненное при помощи сварки) либо ослаблено, либо слишком заметно – не украшено. Возможно, такие пряжки изготавливались только для захоронения, а в повседневной жизни не использовались.

СПИСОК ИЛЛЮСТРАЦИЙ

- Рис. 1. I тип 1, 2 подтипы (№ 1-7); II тип (№ 8).
Рис. 2. III тип 1 подтип, разновидность а (№ 1-10).
Рис. 3. III тип 2 подтип и разновидность а 2-го подтипа.
Рис. 4. IV тип 1 подтип (№ 1-4) и разновидность а (№ 5-7).
Рис. 5. IV тип 4 подтип (№ 1-6), разновидность а (№ 7), разновидность б (№ 8-9).
Рис. 6. Скубетай, Шальчининкайский район, курган № 11, могила 1.
Рис. 7. Дягсне-Лаботишкяй, Молетский район, курган № 1, остатки узды.

- Рис. 8. Неравай (Григишкес), Тракайский район, курган № 11, могила 5 (инвентарь могилы).
Рис. 9. Бевандянншкес (Саусяй), Тракайский район, курган № 14, могила 1.
Рис. 10. Кретуонис, район Швенчионис, курган № 44, могила 1.
Рис. 11. Кретуонис, район Швенчионис, курган № 1, могила 6.
Рис. 12. Кретуонис, район Швенчионис, курган № 54, могила 1.
Рис. 13. Местонахождения пряжек.