

# MAISIEJŪNŲ PILKAPYNO TYRINĖJIMAI

EUGENIJUS BUTĖNAS

Maisiejūnų (Kaišiadorių r.) archeologinis kompleksas (pilkapynas ir to paties pavadinimo piliakalnis) archeologinėje literatūroje yra žinomas jau nuo XX a. trečiojo dešimtmečio. „Ties piliakalnių krūmuose daug pilkapių“, – rašo P. Tarasenka (Tarasenka, 1928, p.14). Tačiau autorius nenurodo nei tikslesnio jų skaičiaus, nei išorinių požymių. 1953 m. Istorijos instituto archeologinės žvalgomosios ekspedicijos metu nustatyta, kad pro pilkapyną eina paprastas lauko keliukas, kurio abiejose pusėse yra po šešis pilkapius. Pagrindinė pilkapyno dalis yra tankiame alksnyne. Pasak vietinių gyventojų, 1952 m. šalimais pilkapyno esančios septynmetės mokyklos direktorius savavališkai iškasęs du pilkapius. Pilkapiai buvo su griautiniais suardytais kapais, apdėti akmenų vainikais, apie įkapes neužsimenama (Kulikauskas, 1953š, p. 69-70).

1971 m. Istorijos ir etnografijos muziejus (dabar – Lietuvos nacionalinis muziejus) pradėjo šio pilkapyno archeologinius tyrimus (vad. E. Butėnienė); buvo ištirti penki pilkapiai ir sudarytas pilkapyno situacijos planas.

Iš plano matyti, kad pilkapyną sudaro 43 geriau ar blogiau išlikę pilkapiai (pav. 1). 1986–1989 m. tas pats muziejus tęsė tyrimus (vad. E. Butėnas); buvo ištirti 22 pilkapiai (pav. 1) ir patikrintos spėjamų pilkapių vietos (Butėnienė, 1972; Butėnas, 1988; 1990)

Pilkapynas įrengtas kairiajame Strėvos upės krante, apie 300–400 m į rytus nuo to paties pavadinimo piliakalnio (pav. 2). Pilkapynas yra ant kalvos, jos ilgis 150 m, plotis 50 m labai apaugusi įvairiais krūmais, tęsiasi iš šiaurės į pietus (pav. 3). Pilkapiai pilti gana arti vienas kito. Jie nevienodo skersmens ir aukščio – vieni aukšti, siekia iki vieno metro ir daugiau, kiti suplokštėję, jų sampilai vos žymūs. Pilkapių skersmuo taip pat įvairus – 5–10 m, tik pilkapis 15 (22)\* buvo 13 m skersmens.

1971 ir 1986–1989 m. buvo tyrinėjami pilkapiai, išsi-dėstę įvairiose pilkapyno vietose (pav. 1). Jie buvo 2,5–

\* Pirmas skaičius rodo pilkapio tyrinėjimo eilės numerį, o antrasis – jo vietą pilkapynė, pagal situacinį planą 1 pav.

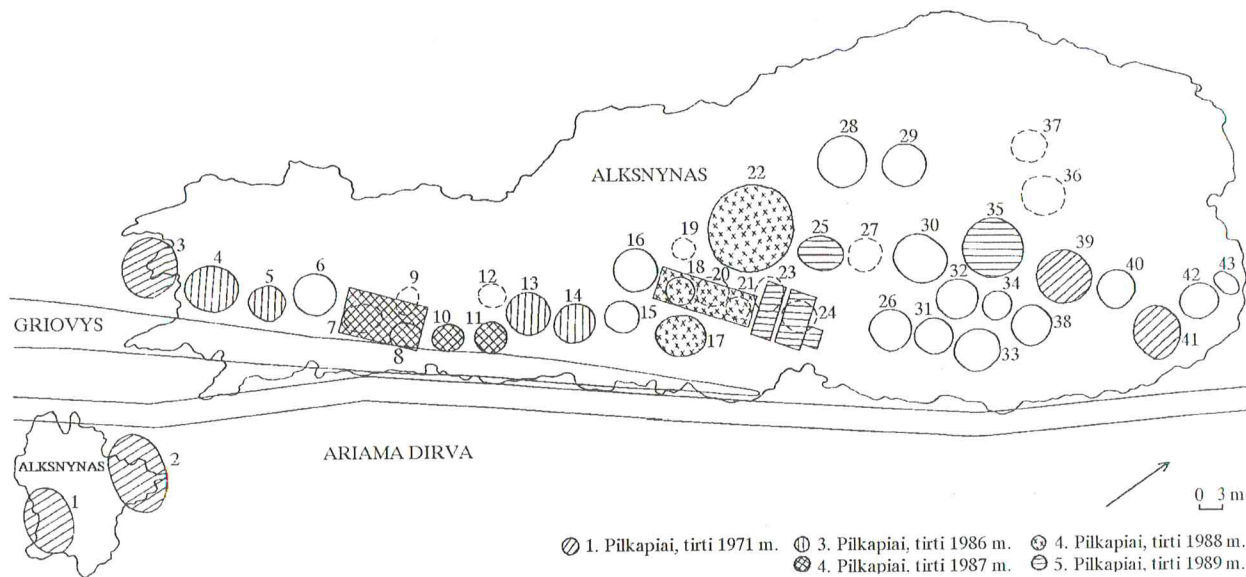

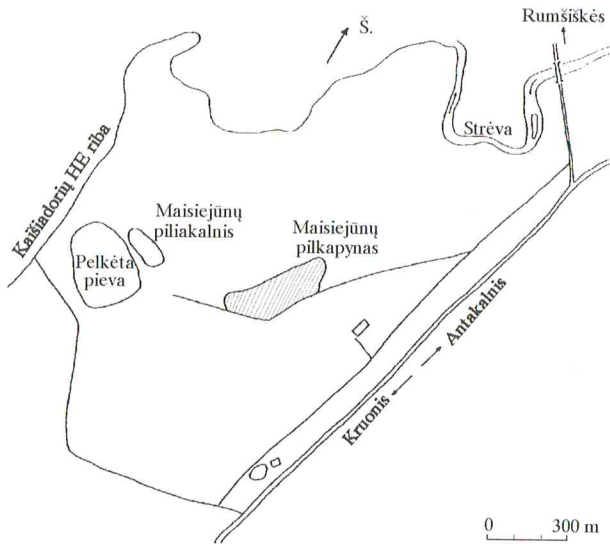

2 p a v. Maisiejūnų archeologinio kompleksio situacijos schema.  
Piešė R. Steponavičiūtė

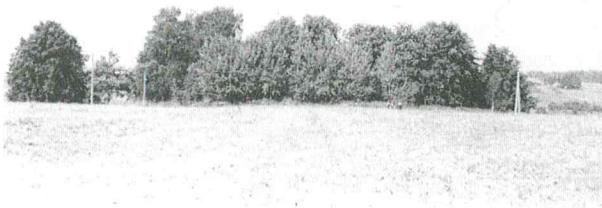

3 p a v. Maisiejūnų pilkapyno bendras vaizdas. Nuotr. E. Butėnienės

5–10–13 m skersmens ir 0,4–0,5–1,5 m aukščio (lent. 1), plokščio arba labai suploto pusrutulio formos, dalis jau sunkiai besiskyrė nuo natūralaus reljefo nelygumo (pilkapius tirti labai apsunkino įvairūs medžiai ir krūmai, gausiai apaugę sampilus). Pilkapių pagrindą sudarė 0,02–0,5 m storio kietos molingos žemės sluoksnis. Kokio nors išskirtinio, su degėsiomis ar bent juodesnės žemės sluoksnelio, būdingo vėlyvesniems, tik degintinių kapų pilkapiams, pastebėta nebuvo. Pilkapiai buvo pilami ant žemio kuris nebuvo lyginamas.

Beveik visuose tirtuose pilkapiuose, 0,2 – 0,4 m gylėje, buvo akmenų grindinys, kai kur labai sunaikintas; geriau išlikęs pilkapiuose 1(1), 2(2), 15(22). Akmenų grindiniai buvo 1,2×2,3, 3×5 m ir panašaus ploto; akmenys – 0,1–0,25 m skersmens. Pilkapio 15(22) paviršius buvo dengtas akmenų grindiniu. Tuo šis pilkapis labai primena Vilkautinio (Varėnos r.) pilkapyną (Kulikauskas, 1977, p. 89, pav. 4).

Visų tirtų pilkapių pagrindas buvo apjuostas akmenų vainiku. Ne visuose pilkapiuose vainikas vienodai išlikęs:

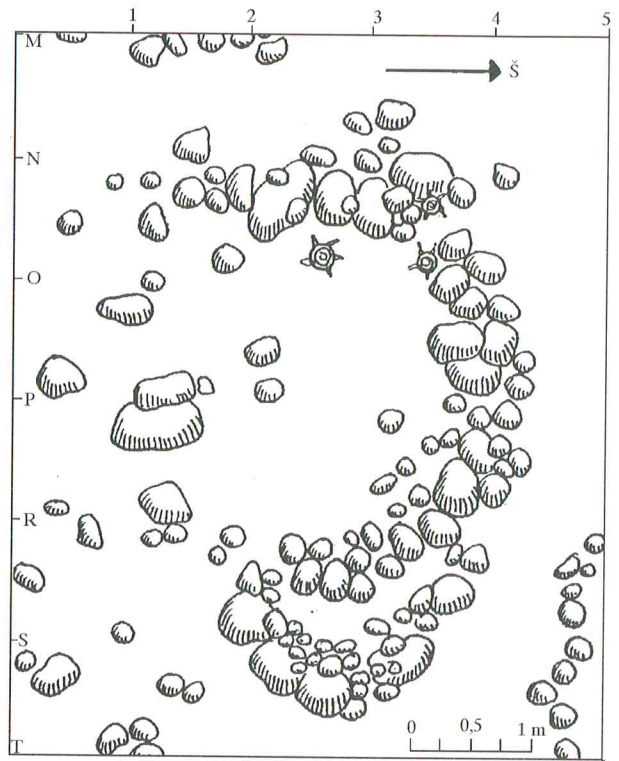

4 p a v. Perkastos II dalis, pilkapio 18(21) akmenų vainikas su pusbėnelio formos priedu. Piešė A. Ruzienė

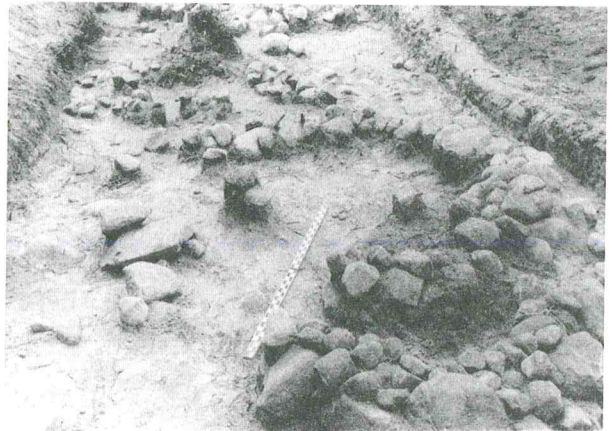

5 p a v. Perkastos II ir pilkapio 18(21) akmenų vainiko bendras vaizdas. Nuotr. E. Butėno

vienuose yra kelios eilės akmenų – pilkapiai 6(4), 8(13), 10(11), kituose – viena eilė arba eilė didesnių akmenų, o tarpuose tarp jų primesta mažesnių. Kartais akmenys krauti vienas ant kito – pilkapiai 14(17), 15(22)). Tik pilkapis 18(21) turėjo pusbėnelio formos 2,4×0,5 m dydžio (pav. 4, 5) priedą. Panaši akmenų vainikų konstrukcija buvo rasta tiriant Eitulionių (Trakų r.) pilkapyną (Bliujus, 1983, p. 31–32).

Akmenys naudoti įvairaus skersmens – nuo 0,1–0,25 m iki 0,5–0,7 m, dalis jų skaldyti. Akmenų vainiko „juos-

Pilkapio tyrimo eilės Nr.	Pilkapio Nr. situaciniame plane	Tyrinėjimų metai	Pilkapio skersmuo, m	Pilkapio sam-pilo aukštis (prieš tyrinėjimus), m	Akmenų vainikas			Grindinys
					Skersmuo vidi-nėje dalyje, m	Vainiko „juos-tos“ plotis, m	Skersmuo iš ori-nėje dalyje, m	
1	1	1971	9	1,4	≈6,0	0,3–0,7	≈6,6	likučiai
2	2	1971	9	≈1,5	≈7,0	0,4–0,8	≈8,0	likučiai
3	3	1971	10	1,3	≈5,5	0,4–0,8	≈6,4	likučiai
4	39	1986	8	≈0,8	4,3	0,3–0,5	≈6,5	likučiai
5	41	1986	8	0,7	≈6,0	0,5–0,9	≈8,0	likučiai
6	4	1986	10	1,4	6,0	0,7–0,9	≈7,0	likučiai
7	5	1986	7	0,9	5,5	0,4–0,5	≈6,0	menki likučiai
8	13	1986	7	1,0	5,0	0,9	≈6,0	likučiai
9	14	1986	6	0,7	neaišku (suardyta)	neaišku (suardyta)	≈5,0	likučiai
10	11	1987	8	1,0	4,5	0,5–1,2	≈5,5	nerasta
11	10	1987	≈7	0,7	neaišku (suardyta)	1,0	neaišku (suardyta)	likučiai
12	8	1987	≈5	≈0,6	neaišku (suardyta)	0,4–0,7	≈3,5	nerasta
13	7	1987	neaišku	≈0,3	≈3,5	0,4–0,7	≈3,5–4,0	nerasta
14	17	1988	≈7	0,5–0,6	4,0	0,5–1,0	≈5,0	likučiai
15	22	1988	≈13	≈1,5	≈7,0	0,7	≈8,0	gerai išlikęs
16	18	1988	4	0,5	≈3,0	0,7–1,2	≈4,0	menki likučiai
17	20	1988	≈4	0,2–0,3	suardyta	suardyta	suardyta	suardyta
18	21	1988	≈3	0,2–0,3	2,5	0,5–0,75	≈3,0	nerasta
19	25	1989	7–8	≈1,0	≈6,0	0,5–1,5	≈8,0	menki likučiai
20	35	1989	≈8	0,7	≈4,5	0,5–1,0	≈6,0	menki likučiai
21	23	1989	4–5	≈0,1				
	a				≈1,0	0,25–1,0	2,0	
	b				≈0,5	0,7	≈2,0	
	c				≈1,0	≈0,5	≈2,0	
22	24	1989	≈5	≈0,2				
	a				0,7	≈0,3	≈2,0	
	b				0,7	0,2–1,0	≈1,0	
	c				1,6		≈3,0	

1 lentelė. Pagrindiniai Maisiejūnų pilkapyne pilkapių išmatavimai. Parengė E. Butėnas

tos“ plotis labai įvairus – nuo 0,25–0,5 iki 0,7–1,5 m. Vainiko skersmuo– 3,5–6,6 m (lent. 1).

1986 m. tirtame pilkapyje 6(4) ir 1989 m. tirtose III–IV perkasose spėjami pilkapiai 19(23), 20(24) – buvo aptikti tvarkingi, kompaktiški maži akmenų vainikai; jų dydžiai išorinėje pusėje 1,7×1,8 m, 2,0×1,8 m, 2,0×2,0 m, 2,5×2,1 m. Vainikai krauti ant nejudintos žemės 0,3–0,4 m gylyje iš vidutinio dydžio akmenų, o tarpai užpildyti mažesniais, dalis akmenų dėta vienas ant kito (pav. 6, 7).

Maisiejūnų pilkapiuose buvo aptikta dvejopo tipo kapų – griautinių ir degintinių.

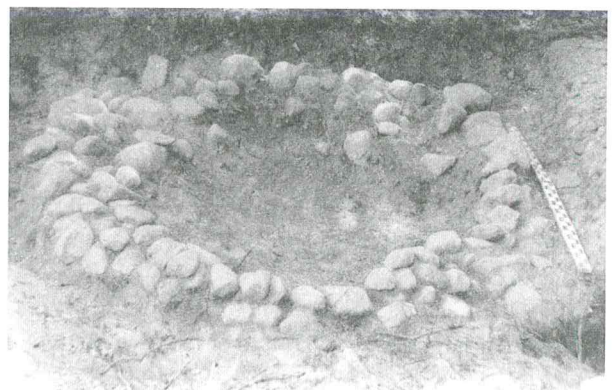

6 pav. Perkasa IV, akmenų vainikas kv. E–G5–8. Nuotr. E. Butėno

## GRIAUTINIAI KAPAI

Daugumos pilkapių centre buvo po vieną griautinį kapą, o kai kuriuose – ir degintinis kapas ar jo liekanos,

pvz., pilkapiuose 4(39), 5(41), 9(14), 14(17). Visi griautiniai kapai buvo suardyti, t.y. perkasti, išskyrus pilkapius 2(2), 3(3), nejudinta tik apatinė griaučių dalis – kojos, kartais – dubens kaulai, vienas ar keli stuburo slank-

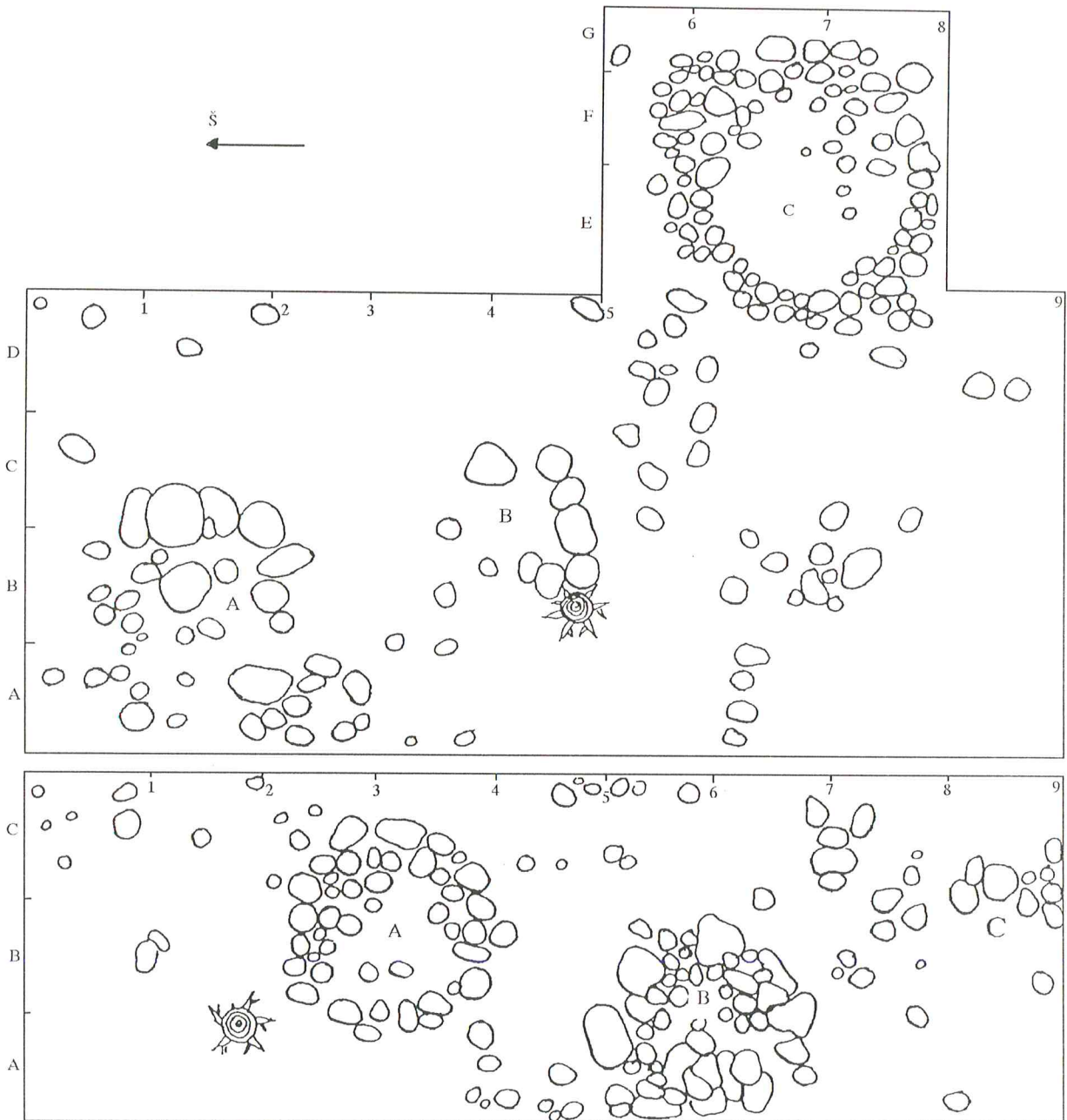

7 p a v . Perkasų III (apačioje) ir IV (viršuje) planai su akmenų vainikais. Piešė A. Ruzienė

teliai. Kapai suardyti jau senais laikais. Taip suardyti pilkapiai rasti ir kitose šio regiono vietose (Bliujus, 1983, p. 34, Tautavičius, 1996, p. 98).

Mirusieji laidoti aukštiekninkai, prie šonų ištiestomis rankomis, kojos – suglaustos, tik pilkapio 1(1) kape, pėdos buvo uždėtos viena ant kitos. Geriau išlikę griautiniai kapai, rasti 1971 m. tirtuose pilkapiuose 2(2), 3(3). Pilkapio 2(2) centrinėje dalyje, nukasus kontrolinę juostą, aptikti šiaurės vakarų kryptimi 345° kampu pailgos

kapo duobės kontūrai. Duobės pakraščiai apkrauti akmenimis, iš viso jų buvo 16 (0,15–0,25 m skersmens). O 1,2–1,3 m gilyje aptiktas griautinis kapas.

Mirusysis paguldytas aukštiekninkas, galva į šiaurės vakarus 345° kampu, rankos ištiestos prie šonų. Griaučių ilgis siekė apie 2,0 m. Kaulai labai sunykę. Ties galva, dešinėje pusėje, išilgai kapo duobės rastas geležinis įmoninis ietigalis, lauro lapo formos plunksna. Ietigalis gulėjo skersai geležinio, pentinio, siauraašmenio kirvio. Kir-

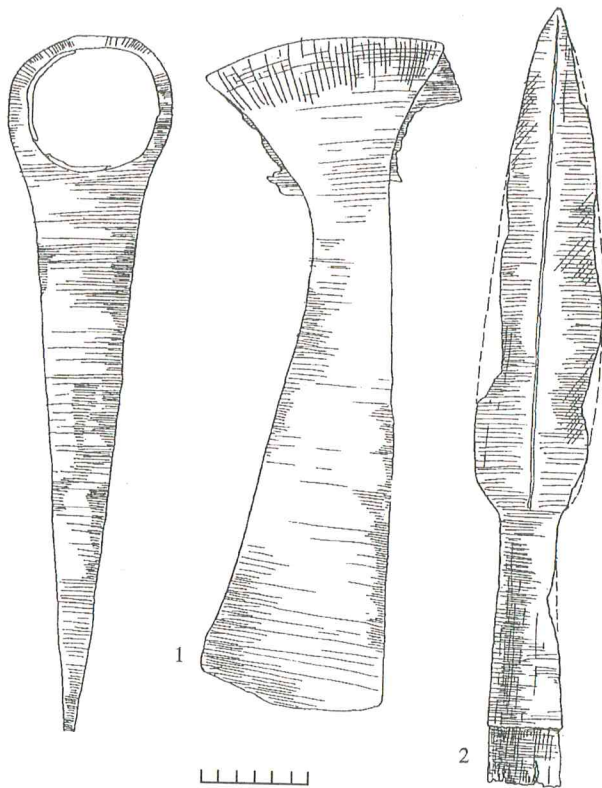

8 p a v. Pilkapio 2(2) radiniai: 1 – kirvis, 2 – ietigalis. Piešė J. Dičmonaitė

vis buvo padėtas ašmenimis į kapo vidų. Daugiau įkapių nebuvo (pav. 8).

Pilkapio 3(3) centrinėje dalyje, 1,5 m gilyje nuo sampilo viršaus rastas taip pat vienas griautinis kapas. Kapo duobė 0,8x2,6 m, orientuota šiaurės vakarų kryptimi 330° kampu. Duobės ribose žemėje buvo daug smulkių degėsių; pietiniame pakraštyje padėti trys nedideli akmenys 0,2–0,3 m vienas nuo kito.

Mirusysis palaidotas aukštieilninkas, prie šonų ištiesiomis rankomis. Kaulų likę tik dalys. Galva nukreipta į šiaurės vakarus 345° kampu. Kape gausu įkapių. Kairėje mirusiojo pusėje, ties petimi, išilgai griaučių gulėjo geležinis įmovinis ietigalis lauro lapo formos plunksna (pav. 9). Apatinėje krūtinės dalyje buvo žalvarinė lankinė lenkta kojele segė, buvusi išsegta kojele į viršų. Virš kelių padėtas skydas; jo išlikęs geležinis antskydis ir geležiniai apkalai.

Apkalų išsidėstymas rodo skydo skersmenį – jo būta apie 0,4–0,45 m. Išilgai griaučių, prie dešinės kojos šlaunikaulio, smaigaliu žemyn padėtas geležinis įtveriamasis peilis. Juosmens srityje rasta geležinė diržo sagtis.

Pilkapių 2(2), 3(3) kapo duobė iškasta įžemyje, jo neįlyginant. Duobių gylis svyruoja nuo 0,1 iki 0,9 m, plotis 0,7–1,3 m, ilgis 2,5–2,6 m. Kituose pilkapiuose rasti kapai yra smarkiai suardyti – perkasti, todėl kapo duobių ilgio nustatyti nepavyko. Duobių pakraščiai apkrauti akmenimis. Kai kuriuose pilkapiuose buvo tik paskiri ak-

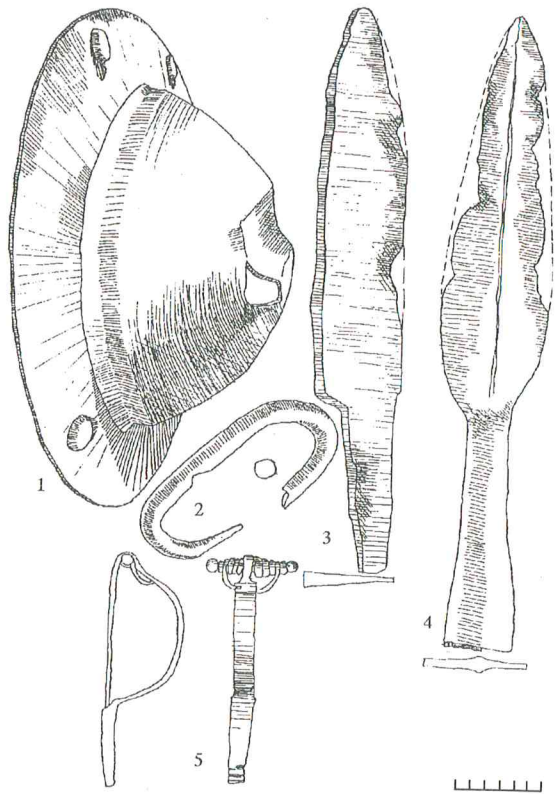

9 p a v. Pilkapio 3(3) radiniai: 1 – skydo umbas, 2 – diržo sagtis, 3 – peilis, 4 – ietigalis, 5 – segė; 1–4 geležis, 5 – žalvaris. Piešė J. Dičmonaitė

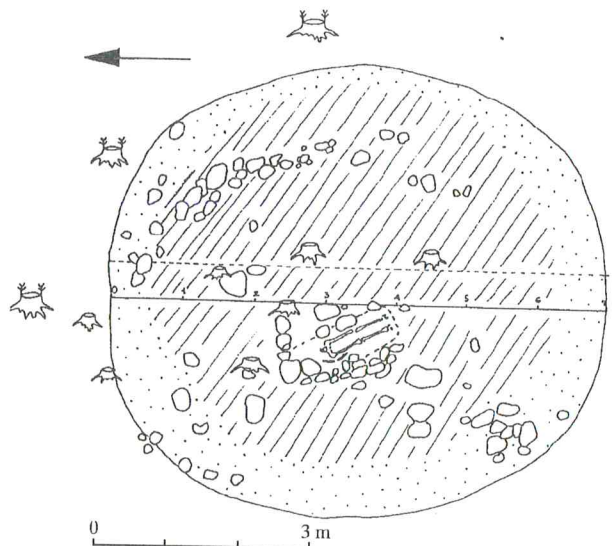

10 p a v. Pilkapio 7(15) griautinio kapo ir jo įrengimo išlikusi dalis (konstrukcija iš akmenų). Piešė R. Steponavičiūtė

menys, o kai kuriuose – kelios eilės akmenų. Pilkapyje 7(5) jie sudarė keturkampį statinį – apie 1,8x1,0 m dydžio „dėžę“; šio statinio išlikusi tik dalis (pav. 10). Labai panaši akmenų konstrukcija buvo aptikta tyrinėjant Eitulionių



11 pav. Pilkapio 9(14) degintinis kapas. Nuotr. E. Butėno

ir Mustenių–Baubonių (Trakų r.) pilkapynus (Bliujus, 1983, p. 36, 8 pav.; Andrašūnaitė, 1972, p. 37).

Akmenys greičiausiai dengė visą kapo duobę, tik, deja, dauguma kapų perkasti, tad apgadintos ir akmenų konstrukcijos. Akmenys, kuriais buvo apdedama kapo duobė, 0,15–0,28 m skersmens.

## DEGINTINIAI KAPAI

Tyrinėjant pilkapyną 1971 m., buvo aptikta pavienių degintų kauliukų (Butėnienė, 1972, p. 38). Iš to buvo galima spėti, kad šiame pilkapyne gali būti ir degintinių kapų; tai ir patvirtino vėlesnių metų tyrinėjimai. Degintiniai kapai buvo rasti pilkapiuose 9(14) ir 14(17).

1986 m. tyrinėtame pilkapyje 9(14), be suardyto griautinio kapo centre, vakarinėje pilkapio dalyje, pietiniame sampilo pakraštyje, šalia ir ant akmenų vainiko likučių, 0,47 m gylje nuo dabartinio žemės paviršiaus, aptiktas degintinis kapas. Nuo aplinkinės žemės jis skyrėsi pilka spalva ir nežymiais angliukais. Sudeginti kaulai buvo paskleisti gana dideliame 0,7×0,8 m dydžio plote ir supilti į dvi didesnes krūvelės (pav. 11). Supiltų kauliukų sluoksnio storis buvo 2–4 cm. Kape tarp kauliukų buvo trys akmenys (0,25×0,18 m, 0,1×0,12 m, 0,11×0,08 m dydžio), vienas jų plokščias. Padarius kapo pjūvį rytų vakarų kryptimi, paaiškėjo, kad duobutė suapvalintu dugnu baigiasi 0,67 m gylje nuo sampilo viršaus.

Virš kauliukų sudėtos apdegusios įkapės: vienoje kaulų krūvelėje, centre buvo geležinis pentinis kirvis, patempais koto link ašmenimis (kirvio ašmenys atsukti pietų kryptimi). Po kirviu aptiktas geležinis įmovinis ietigalis siaura trikampio formos plunksna, (smaigalys atsuktas vakarų kryptimi). Prie pat kirvio ašmenų gulėjo geležinis ovalo formos skiltuvas, netoli jo – geležinis įtvėrimasis peiliukas, jo viršūnė atsukta pietryčių kryptimi. Pei-

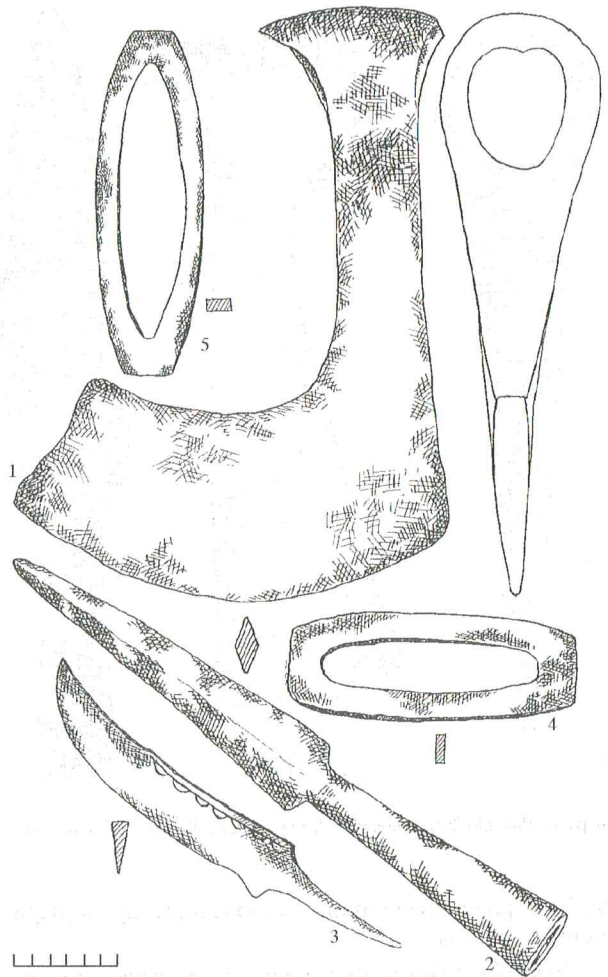

12 pav. Pilkapio 9(14) degintinio kapo radiniai: 1 – kirvis, 2 – ietigalis, 3 – peilis, 4–5 – skiltuvai; 1–5 geležis. Piešė A. Ruzienė

liuko geležtė ties nugarėle puošta bangelių linija. 0,2 m nuo peiliuko gulėjo geležinis ovalo formos skiltuvas. Be geležinių dirbinių, šioje krūvelėje buvo ir žalvarinių papuošalų – dvi pasaginės segės ir dvi apyrankės. Viena segė aguoniniais galais, kita – platėjančiais. Vienos apyrankės išlikęs tik pats siaurėjantis galiukas, puoštas skersiniais ranteliais, kita dalis greičiausiai sudegė kremuojant palaikus. Antros apyrankės vienas galas puoštas stilizuotu gyvulinio motyvo ornamentu, kitas galas – nudegęs (pav. 12, 13). Ši kaulų ir dirbinių krūvelė užėmė 0,62×0,39 m plotą

Kita kaulų krūvelė buvo 0,31×0,14 m dydžio. Jos viršuje gulėjo dvi žalvarinės apyrankės. Viena – siaurėjančiais galais; galai puošti skersiniais grioveliais ir duobutėmis. Kita – tiesiai nukirstais galais, lankelis puoštas dvi-guba laužyta linija (13 pav.).

Toks kapo išsidėstymas (dvi kaulų ir radinių krūvelės, kurių vieną sudaro aiškiai vyriškos įkapės (kirvis, ietigalis), kitą – tik apyrankės) leidžia teigti, kad tai dvi-gubas vyro ir moters kapas.

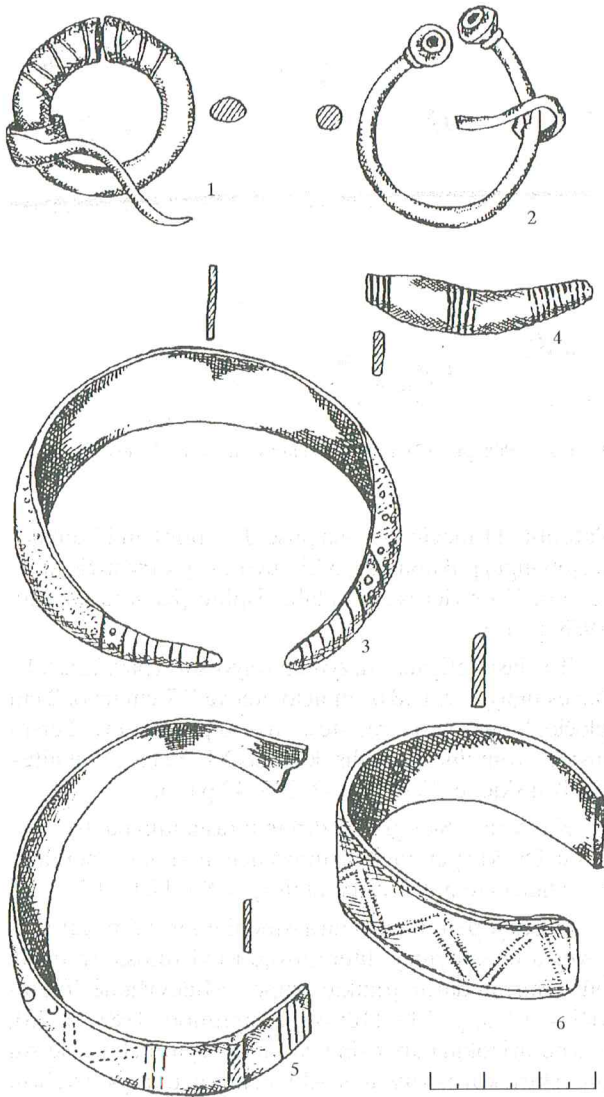

13 p av. Pilkapio 9(14), degintinio kapo radiniai (papuošalai): 1, 2 – segės, 3–6 – apyrankės; 1–6 – žalvaris. Piešė A. Ruzienė

Ižemis pilkapiro centre buvo 1,3 m gylje, skaičiuojant nuo sampilo viršaus. Tačiau kapas įrengtas iškasus duobę jau supiltame pilkapiro sampile, nepasiekus sampilo pagrindo.

Pilkapyje 14(17) buvo rasti du degintiniai kapai; abu įrengti centrinėje pilkapiro dalyje, skaičiuojant pagal išlikusį apie 4 m skersmens vainiką. Pirmasis kapas, esantis 0,22 m gylje nuo sampilo viršaus, skyrėsi 0,5×0,6 m dydžio tamsia degėsinga dėme. Šiame kape (pav. 14) pirmiausia buvo rasta geležinio ietigalio įmova (plunksnos nerasta). 0,3 m gylje aptiktas geležinis, pentinis, siauraašmenis kirvis (kirvio ašmenys nukreipti į pietryčius). Jis buvo padėtas ant didelio, 0,5×0,25 m pločio akmens (pav. 15). Aplink kirvį ir po juo buvo smulkių degintų kauliukų. 0,37 m gylje lygia greta su kirviu gulėjo geležinis, įtveriamasis peilis (viršūnė nukreipta į pietryčius) (pav. 15). Prie peilio esanti kauliukų

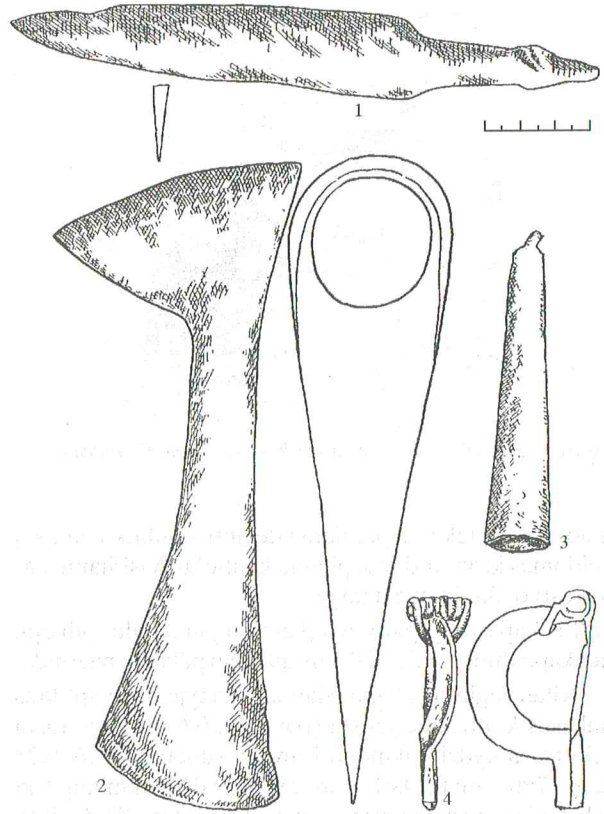

14 p av. Pilkapio 14(17) degintinio kapo 1 radiniai: 1 – peilis, 2 – kirvis, 3 – ietigalio įmova, 4 – segė; 1–4 – geležis. Piešė A. Ruzienė

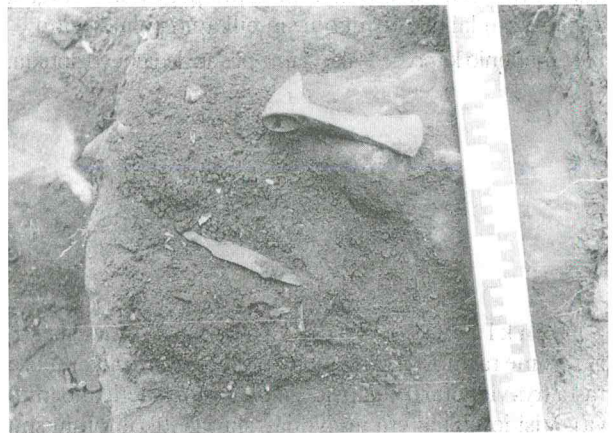

15 p av. Pilkapis 14(17), degintinis kapas 1. Nuotr. E. Butėno

kų krūvelė buvo 0,18×0,16 m dydžio ir 0,05 m storio. 0,6 m gylje šiaurvakarinėje kapo dalyje buvo rasta geležinė, lankinė segė, trumpa kojele (pav. 14). Tačiau šio degintinio kapo vaizdas būtų toks: kapo duobės dugne, 0,6 m gylje padedama apdegusi segė, užpilama apie 0,23 m storio tamsios degėsingos, bet be degintų kauliukų priemaišos žemės sluoksniu, tada padedamas peilis, papildama kauliukų krūvelė. Vėliau dedamas ak



16 p a v . Pilkapis 14(17), degintinis kapas 2. Nuotr. E. Butėno

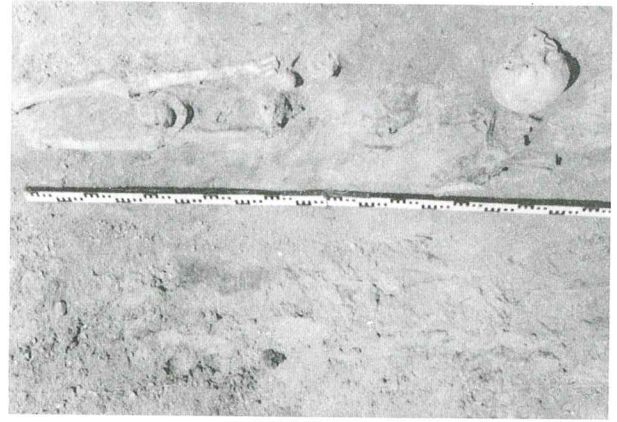

17 p a v . Pilkapis 3(3), griautinis kapas. Nuotr. E. Butėnienės

muo, ant jo šiek tiek papildoma degintų kauliukų, ant šių guldomas kirvis ir dar užpilama kauliukų. Visi šiame kape rasti daiktai buvę ugnyje.

Šis kapas taip pat buvo įkastas į jau supiltą pilkapį, nes kapo duobė baigėsi 0,1 m aukščiau pilkapio pagrindo.

Kitas degintinis kapas šiame pilkapyje buvo aptiktas nukasus kontrolinę juostą (pav. 16). 0,6 m gylyje rasta 0,7×0,5 m dydžio akmenų krūvelė, sudėta iš 0,26×0,21 m; 0,17×0,1 m; 0,14×0,11 m ir pan. dydžio akmenų. Čia ir buvo įrengtas degintinis kapas. Jame rasta tik degintų kauliukų, gerokai stambesnių nei anksčiau aprašytame kape. Kauliukai supilti labai kompaktiškai – 0,1×0,14 m dydžio plote, 1–3 cm storio sluoksneliu. Nurinkus kauliukus, tuoj pat buvo matyti pilkapio pagrindas. Taigi ši kapą reiktų laikyti pirmuoju šio pilkapio palaidojimu.

Griautinio kapo pėdsakų šiame pilkapyje nebuvo aptikta.

## ĮKAPĖS

Ginklai ir darbo įrankiai. Pirmiausia apžvelgsime rastuosius ietigalius. Jų Maisiejūnų pilkapiuose rasta trys vienetai (pilkapyje 14(17) rasta tik ietigalio įmova). Visi ietigaliai yra įmoviniai, skiriasi tik jų plunksnų forma ir naudojimo laikas.

ANKSTYVIAUSI IETIGALIAI RASTI PILKAPIUOSE 2(2), 3(3) (pav. 8: 2; 9: 4); lauro lapo formos plunksnos smarkiai pažeistos korozijos. Vienas ietigalis 20,4 cm ilgio, įmova – 6 cm ilgio, 2 cm pločio (joje išlikusi apie 1,5 cm ilgio medinio koto dalis) plunksnos plotis apie 3 cm. Kitas ietigalis 21,6 cm ilgio, įmova 7 cm ilgio, 2,2 cm pločio, plunksna apie 3 cm pločio. Išilgai plunksnų eina iškili briaunelė. Pagal formą ietigaliai būtų skirtini IV A tipui (Казакьявичюс, 1988, p.42; Tautavičius, 1996, p. 132) ir

datuoti I t-mečio pirmąja puse. Jie aptinkami Lenkijoje, jotvingių pilkapiuose, o Lietuvoje – pietrytinėje dalyje, nors šiose vietose nėra labai išplitę (Казакьявичюс, 1988, p. 45).

Trečiasis ietigalis yra žymiai vėlyvesnis (pav. 12:2). Jis buvęs ugnyje, yra 18,6 cm ilgio, įmova 7,7 cm ilgio, 2 cm pločio. Plunksna siaura, ištęsto trikampio formos, skerspjūvyje – rombinė. Ietigalis skirtinas XI–XII a. (Volkaitė-Kulikauskienė, 1970, p. 232, 233, 43 pav.).

KIRVIAI. Šios grupės dirbinių rasta taip pat trys vienetai. Du iš jų pentiniai, siauraašmeniai, vienas – pentinis, koto link patemptais ašmenimis (pav. 8:1, 12:1, 14:2).

Rastieji pentiniai, siauraašmeniai kirviai pagal Lietuvos archeologinėje literatūroje įsitvirtinusią tradiciją būtų skirtini darbo įrankių grupei (Mulevičienė, Tautavičius, 1978, p. 109–110; Казакьявичюс, 1988, p. 78), nes neturi jokių papuošimų ar kitų požymių, kurie leistų juos skirti kovos kirviams. Abiejų kirvių pentys apvalios, pailgintos į koto pusę. Kirvis iš pilkapio 2(2) (griautinis kapas 1) 19 cm ilgio, ašmenų plotis 5,1 cm; skylė kotui apvali Kirvis iš pilkapio 14(17) 18,7 cm ilgio, ašmenų plotis 5,5 cm; skylė kotui šiek tiek ovali.

Pentiniai siauraašmeniai kirviai labiau paplitę rytų, šiaurės, iš dalies vidurio Lietuvoje (Mulevičienė, Tautavičius, 1978, p. 109–110; Tautavičius, 1996, p. 105). Nuo IV–V a. čia jie yra dažna vyrų įkapė.

Visai kito tipo kirvis rastas pilkapyje 9(14), degintiniame kape. Tai jau kario ginklas – kovos kirvis. Jo liemuo siauras, ilgas, ašmenys patempti koto link. Skylė kotui netaisyklingo ovalo formos, primena suapvalintais kampais trikampį. Tokio tipo kirviai datuojami XI–XII a. (Volkaitė-Kulikauskienė, 1981, p. 36).

Šio laikotarpio yra likęs ir kapo inventorių (pasaginės segės aguoniniais ir platėjančiais galais).

SKYDAS. Šis gynybai skirtas ginklas aptiktas pilkapyje 3, griautiniame kape. Jis buvo padėtas ant mirusiojo kojų, kelių srityje (pav. 9: 1; 17). Išlikęs tik geležinis



antskydis ir keletas skydo pakraščio geležinių apkaliukų. Antskydis buvo tvirtinamas keturiomis geležinėmis kniedėmis; jų išlikusios trys. Taip pat išlikęs 3 cm skersmens ir 17 cm ilgio skersinis rankai. Antskydžiai randami daugiausia rytinėje Lietuvos dalyje bei pajūryje (Radzivilovaitė, 1966, p. 131, 1 pav.; Казакьявичюс, 1988, p.120) ir datuojami III–VII a.

**P e i l i a i.** Maisiejūnų pilkapyne rastieji peiliai (pav. 9, 12, 14: 1) greičiausiai buvo naudojami buityje, nes kaip ginklai – trumpoki, geležtės 9–13,5 cm ilgio. Visi jie įtvėriamieji, įkotės nuo geležtės atskirtos užkartomis; įkočių ilgis 3,7–6,5 cm; nugarėlės storis 0,5 cm. Peilių iš pilkapių 3(3) ir 9(14) nugarėlės tiesios, iš pilkapio 14(17) degintinio kapo – šiek tiek išgaubta; geležčių plotis 1,6–2,5 cm. Kiek įmantresnis peilis yra iš pilkapio 9(14), jo viršūnėlė išlenkta į nugarėlės pusę, geležtė ties nugarėle puošta išilginiu grioveliu ir bangelių eilute. Šis peiliukas šiek tiek primena skustuva. Viršūnėlė truputį palenkta, deformuota ugnies. Visų peilių ašmenys neišdilę.

**S k i l t u v a i.** Tik pilkapyne 9(14), degintiniame kape rasti du skiltuvai. Abu jie ovalo formos (vienas labiau patemptas), statmenai nukirstais galais, uždari, kiauraviduriai. Vidaus kiaurymė atkartoja paties skiltuvo formą. Skiltuvai apdege, 8,5×3,2 cm ir 9,9×3,0 cm dydžio (pav. 14: 4, 5).

## PAPUOŠALAI IR APRANGOS DETALĖS

**Galvos papuošalai.** Šiai papuošalų grupei priklauso žalvarinis, žiedinis antsmilkinis, padarytas iš juostelės; skerspjūvyje ji yra rombo formos. Antsmilkinis 5,9 cm skersmens rastas pilkapyje 11, suardytame griautiniame kape (18 pav.). Šie papuošalai buvo paplitę rytų Lietuvos pilkapių teritorijoje ir yra datuojami IV–VI a. (Michelbertas, 1986, p. 86).

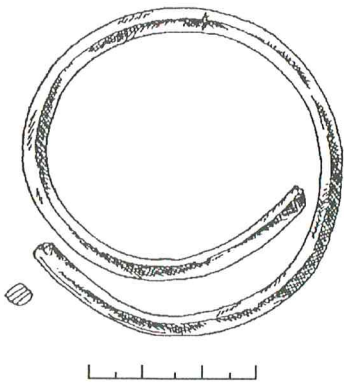

18 pav. Pilkapis 11(10), žalvarinis antsmilkinis. Piešė A. Ruzienė

Paskutiniu laiku panašių antsmilkinių rasta Eitulionių ir Mošos (Naujasodų) pilkapyuose (Trakų r.). Įdomu tai, kad Eitulionyse antsmilkinis rastas degintiniame kape.

**Krūtinės papuošalai – segės.** Segės būtų galima suskirstyti į du tipus: a) lankinės ir b) pasaginės.

a) Dvi lankinės segės rastos pilkapyje

3(3), griautiniame kape, ir pilkapyje 14(17), degintiniame kape. Viena segė žalvarinė, ilga kojele, su lietine užkaba, įvijos galai užbaigti apskritomis buoželėmis. Lie-menėlis plokščias, kojelės galas, atrodo, buvęs puoštą skersiniais ranteliais. Segės dydis – 7,9×3,2 cm. Pati kojelė trumpoka, tai rodo, kad ši segė ankstyva (pav. 9:5). Kita segė geležinė, trumpa kojele, aukštu plokščiu lie-menėliu, su lietine užkaba. Įvija trumpa, be buoželių ga-luose. Segė apdegusi; datuojama V a. (pav. 14: 4).

Šio tipo segių rasta Diktaruose (Anykščių r.), Skersabalij (Trakų r.), Degsnės–Labotiškės (Molėtų r.) pilkapyuose.

b) Dvi pasaginės segės rastos pilkapyje 9(14), degintiniame kape; abi žalvarinės. Viena aguoniniais galais, apskrito pjūvio lankeliu – kita platėjančiais galais, puoštai skersiniais grioveliais. Pastarosios lankelis skersiniam pjūvyje ovalo formos. Abi segės nedidelės (2,9×2,8 cm ir 3,2×3,0 cm), šiek tiek deformuotos ugnies (pav. 13:1, 2).

**Apyrankės.** Pilkapyje 9(14) degintiniame kape rastos keturios. Visos žalvarinės, juostinės. Vienos išlikęs tik pats galiukas. Kitos galas puoštą labai stilizuotu gyvuliniu motyvu (vieno galo nėra – nudegęs). Galai vienodo pločio su lankeliu. Apyrankė puošta geometriniais ornamentu: dviguba laužyta taškine linija bei skersiniais grioveliais. Trečia apyrankė smailėjančiais galais, puoštai imuštais smulkiais ratukais ir skersinėmis įkartėlėmis, lankelis skersiniame pjūvyje suploto keturkampio formos (pav. 13:4, 5, 3).

Ketvirtos apyrankės galai vienodo pločio su lankeliu. Lankelis puoštą dviguba laužyta pailgų taškučių linija (pav. 13:6).

Visos pasaginės segės ir apyrankės datuojamos X–XII a.

**Diržo sagtys.** Jų aptikta pilkapyje 1(2) ir 3(3), griautiniuose kapuose. Geležinės sagties, rastos pilkapyje 1(2), išliko tik menki fragmentai, todėl negalima nustatyti net jos formos. Kiek geriau išlikusi sagtis iš pilkapio 3(3). Ji taip pat geležinė, ovalo formos, skersiniame pjūvyje apskrita, be užsegamojo liežuvelio – adatos. Sagties dydis 7,5×3,5 cm. Pagal formą sagtis skiriama V–VII a. (pav. 9:2).

## KERAMIKA

Keramikos rasta tik dviejuose pilkapiuose – 15(22) ir 16(18). Į pilkapi 15(22) puodo šukė greičiausiai bus patekusis atsitiktinai, su atvežta žeme sampilui; ji rasta apie 0,6 m gilyje nuo sampilo viršaus, vakarinėje jo pusėje. Šukė yra iš lipdytinio, nežymiai brūkšniuoto puodo petelių srities, išlikusi ir dalis briaunos. Ji šiek tiek profi-

liuota, puošta lyg nago įspaudėlių eilute, joje molio masė pilkšvai rusva, matyti grūsto granito priemaišų. Puodo sienelių storis 0,6 cm, anga, atrodo, buvusi apie 11 cm skersmens (pav. 19). Pilkapyje 16(18), pačiame jo centre, 0,4 m gylyje, šalia keleto akmenų buvo rastas vieno lipdytinio puodelio šukių lizdas. Visos šukės gulėjo vienoje vietoje, maždaug 0,2×0,3 m dydžio plokelyje. Keturiolikos didesnės šukės buvo puodo petelių su briaunos liekanomis, trys smulkios – puodo šono, viena – dugno. Puodas buvęs šiek tiek pūstas petelių srityje, kaklelis trumpas, briauna truputį atlenkta į išorę. Atrodo, kad visas puodo paviršius žemiau petelių buvo puoštas skersinių griovelių raštu, panašiu į eglutės ornamentą. Puodo sienelių storis – 0,9–1,1 cm, angos skersmuo buvęs apie 9 cm (pav. 20). Molio masė pilkšvai rusva, vidinė sienelių pusė juosvos spalvos, lyg būtų gavusi ugnies, matyti grūsto granito priemaišų. Šiame pilkapyje, be puodo šukių, daugiau nieko nerasta. Tačiau puodo paskirtis neaiški.

Abiejų pilkapių šukės priklauso brūkšniuotajai keramikai ir skiriamos I t-mečio viduriui.

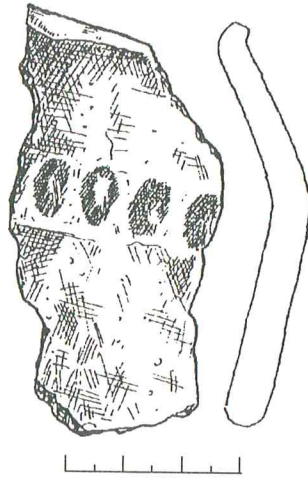

19 pav. Pilkapis 15(22), puodo šukė. Piešė A. Ruzienė

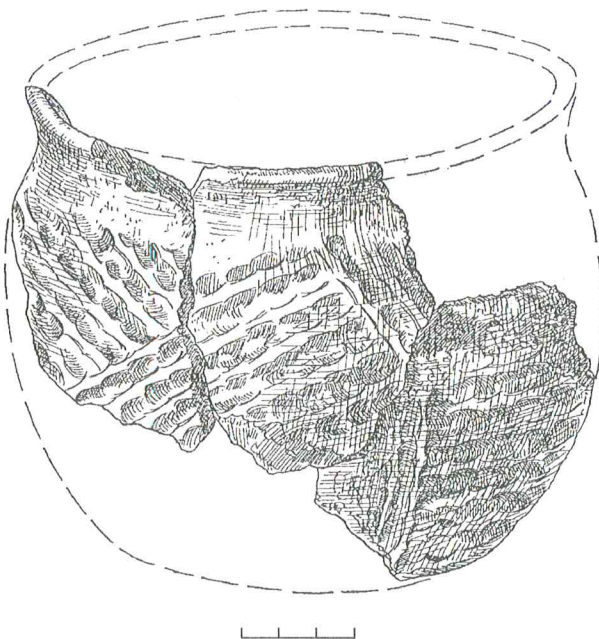

20 pav. Pilkapis 16(18), puodo rekonstrukcija. Piešė I. Keršulytė

Keramika, panaši į rastą pilkapyje 15(22), aptikta Lapainios km., Kaišiadorių r. (Jablonskytė-Rimantienė, 1961, p. 9; pav. 8). Pilkapio 16(18) šukės panašios į Juodonių piliakalnio gyvenvietėje rastą keramiką (Kulikauskas, Kulikauskienė, Tautavičius, p. 35; pav. 260).

## IŠVADOS

1. Maisiejūnų pilkapyne išlikę 43 pilkapiai. 1971, 1986–1989 m. ištirta 22 pilkapiai.

2. Pilkapių sampilai 5–10 m skersmens ir 0,5–1,5 m aukščio. Jie labai suplokštėję, didelė dalis apardyta.

3. Pilkapių sampilai pilti iš aplinkinės žemės – smėlio, vietomis su molio priemaiša. Sampilo pagrindu – akmenų vainikas ar jo liekanos; vainikas vienos, kartais dviejų eilių. Sampilai buvo grįsti akmenimis. Pilkapių pagrindą sudaro kieta molinga žemė, jos storis 0,2–0,5 m. Pagrindas, atrodo, buvo padengiamas nestoru molio sluoksniu; tas sluoksnis buvo dar suplojamas, nes yra labai kietas, tarsi suplūktas laitas.

4. Daugumos pilkapių centre – duobėje (0,3–0,5 m gylyje nuo pirminio žemės paviršiaus) rasta po vieną griautinį kapą, orientuotą į šiaurės vakarus 330–345° kampu. Kapo duobė apdėta akmenimis. Daugelis griautinių kapų suardyti – perkasti ir apiplėšti. Daugumos pilkapių sampilai (0,1–0,4 m gylyje) apdėti akmenimis. Akmenų grindiniai išlikę labai blogai, išskyrus pilkapį 15(22). Galima manyti, kad jie buvo dėti labai netvarkingai arba suardyti vėliau, imant akmenis ūkio reikams, o daugiausia, matyt, perkasant pilkapius, t.y. plėšiant kapus.

5. Pilkapyne, be griautinių, aptikta ir degintinių kapų.

6. Pilkapynas pagal rastąsias įkapes datuojamas V–VI ir XI–XII a.

7. Pilkapiai priklauso vadinamiesiems akmeniniams pilkapiams. Pilkapynas yra rytų Lietuvos pilkapių areale, kuris galutinai nusistovėjo tik apie IX–X a. Pilkapiai, bent jau su ankstyvesniais kapais (V–VI a.), skirtini jotvingiams; juose matyti ir lietuvių įtaka.

## PILKAPIŲ IR JUOSE RASTŲ KAPŲ APRAŠYMAS

Visi pilkapiai tirti vienodai, paliekant 0,5 m pločio kontrolinę juostą, einančią per sampilo vidurį iš šiaurės į pietus, išskyrus 1971 m. tirtus pilkapius 1(1), 2(2), 3(3), 4(39), 4(41), kur kontrolinė juosta buvo palikta pietryčių–šiaurės vakarų kryptimi. Dažniausiai kasta iš karto abi pilkapio pusės. Buvo tirta iki įžemio. Kapų ir akmenų vainikų gylis žymėtas nuo sampilo viršaus.

Visi pilkapiai buvo tankiai apaugę įvairiais medžiais ir krūmais; augalų šaknys smarkiai apardžiusios pilkapių sampilus. Visa tai trukdė tyrimo darbams.

Čia pateikti kai kurių pilkapių sampilų matmenys gali skirtis nuo lentelėje duotųjų (lent. 1). Lentelėje pateiktieji skaičiai rodo sampilų matmenis prieš tyrimus, o šiame aprašyme – po tyrimų.

Pilkapiai aprašomi ta tvarka, kuria buvo tiriami.

Pilkapio 1(1) (pav. 21, 22) sampilas kiek pailgas, 10×9m dydžio, 1,2 m aukščio. Sampilas supiltas iš smėlio, kurio buvo ir paskirų angliukų, nors pilkapio pagrinde nebuvo degėsingo sluoksnio. Akmenų vainiko išlikusios tik atskiros dalys; jam naudoti 0,35×0,25 m, 0,4×0,2 m dydžio akmenys. Vainiko išorės skersmuo apie 6,6 m, vidinėje pusėje apie 6 m.

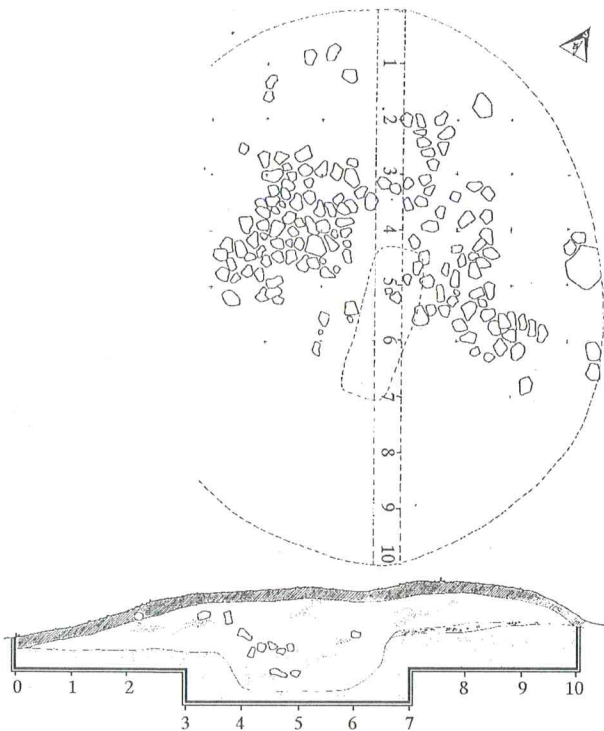

21 pav. Pilkapis 1(1) ir sampilo pjūvis pietvakarių kryptimi.  
Piešė J. Dičmonaitė

Pilkapio centre, 1,6 m gylyje, rasta griautinio kapo dalis. Mirusysis palaidotas 2,6×0,8 m dydžio duobėje. Duobė įkasta į žemį, orientuota pietryčių šiaurės vakarų kryptimi 345° kampu. Rasta tik kojų kaulai. Mirusiojo kojos ištiestos, pėdos uždėtos viena ant kitos. Tarp šlaunikaulių, netoli kelių, rasta geležinio peilio dalių; prie kairiojo šlaunikaulio – geležinės sagties dalių. Kapas perkastas ir apiplėštas.

Pilkapio 2,(2) (pav. 23) sampilo skersmuo 12×8 m, aukštis siekė apie 1,5m. Dalis sampilo nuarta, matyti kasimo žymių. Sampilas supiltas iš smėlio su nežymia molio priemaiša ir paskirais smulkiais degėsiukais; pagrindinė degėsingos juostos jie nesudarė.

Pilkapio pagrindas apjuostas akmenų vainiku; jo išlikusios tik dalys; skersmuo vidinėje pusėje apie 7 m, o išorinėje – 7,5–8,0m. Akmenys naudoti 0,35×0,25 m, 0,45×0,3 m ir pan. skersmens.

Pilkapio centre, 1,2–1,3 m gylyje, rastas griautinis kapas; 2,5×0,9 m dydžio duobė, įkasta jau nejudintame grun-

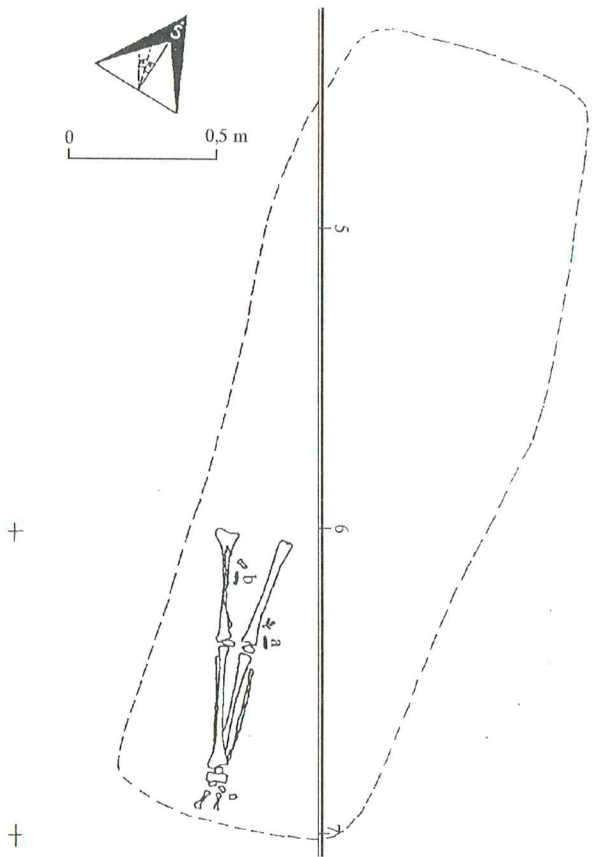

22 pav. Pilkapis 1(1), griautinis kapas: a) geležinės sagties (?) liekanos, b) geležinio peilio liekanos. Piešė J. Dičmonaitė

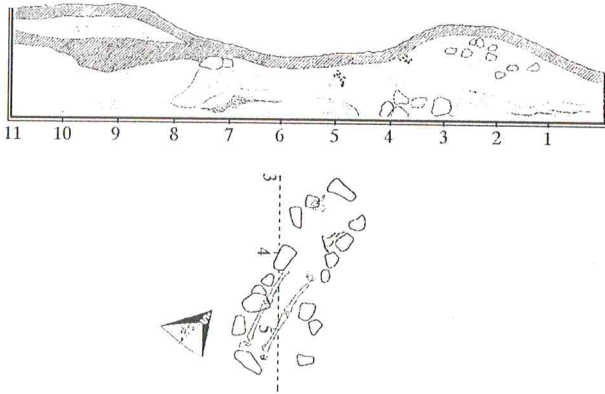

23 p a v . Pilkapis 2(2), griautinis kapas ir sampilo pjūvis šiaurės rytų–pietvakarių kryptimi. Piešė J. Dičmonaitė

te. Duobės pakraščiai apdėti 0,25×0,2×0,15 m, 0,2×0,15×0,1 m ir pan. dydžio akmenų. Mirusysis gulėjo aukštelininkas, rankos buvo ištiestos prie šonų, galva nukreipta į šiaurės vakarus 345°. Griaucių ilgis apie 2,0 m. Kaulai labai sunykę, kiek geriau išlikę kojų srityje.

Prie mirusiojo rastos vyriškos įkapės, padėtos dešinėje galvos pusėje. Įkapes sudarė geležinis siauraašmenis pentinis kirvis ir geležinis ietigalis lauro lapo formos plunksna (pav. 8.).

Pilkapio 3(3) (pav. 24, 25) sampilo skersmuo 10 m, aukštis pakraščiuose 1,3 m, centre – 1,5 m. Sampilas supiltas iš pilkšvo smėlio, nedaug smulkių degėsių, bet pilkapijo pagrinde nebuvo jokio degėsingo sluoksnio. Išlikusios akmenų vainiko dalys rodo, kad vainiko skersmuo vidinėje pusėje buvo apie 5,5 m, išorinėje pusėje siekė 6,4 m. Pilkapio centre, 1,5 m gilyje, išryškėjo 2,6×0,8 m dydžio kapo duobė, orientuota pietryčių–šiaurės vakarų kryptimi 330° kampu. Duobės ribose buvo gausu smulkių degėsių. Pakraštyje, pietinėje pusėje, gulėjo trys nedideli akmenys per 0,2–0,3 m vienas nuo kito. 1,6 m gilyje rastas griautinis kapas (pav. 17). Kiek geriau išlikusi kaukolė; kiti kaulai labai sunykę: stuburo išlikę tik pora slankstelių, dešinės rankos – tik pirštų kauliukai, kiek geriau išlikusi kairė ranka. Atrodo, kad mirusiojo rankos buvo ištiestos prie šonų. Kojos ištiestos, tarp kelių – 0,2 m tarpas; galva nukreipta į šiaurės vakarus 345° kampu.

Prie mirusiojo palyginti gausu įkapių. Prie kairės rankos vidinės pusės buvo geležinis įmovinis ietigalis, lauro lapo formos plunksna. Krūtinės srityje – žalvarinė lankinė ilga kojele segė. Virš kelių padėtas skydas; jo išlikęs tik geležinis pusrutulio formos antskydis. Prie dešinės kojos šlaunikaulio, išilgai griaucių, smaigaliu kojų link, gulėjo geležinis įtveriamasis peilis, o šalia kairės kojos šlaunikaulio, iš vidinės pusės, rasta geležinės ovalo formos sagties dalių.

Pilkapio 4(39) (pav. 26) sampilo skersmuo 8 m, aukštis – 0,9 m. Supiltas iš smėlio, kai kur matyti smulkių degėsiukų, pagrindas atsiskyrė nuo nejudintos žemės,

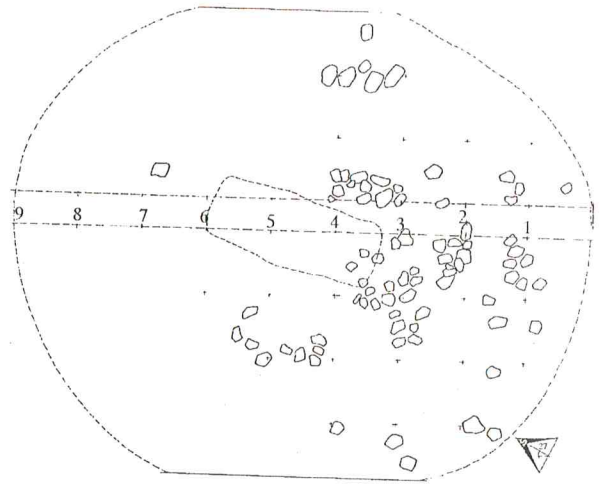

24 p a v . Pilkapio 3(3) bendras vaizdas ir sampilo pjūvis pietvakarių–šiaurės rytų kryptimi. Piešė J. Dičmonaitė

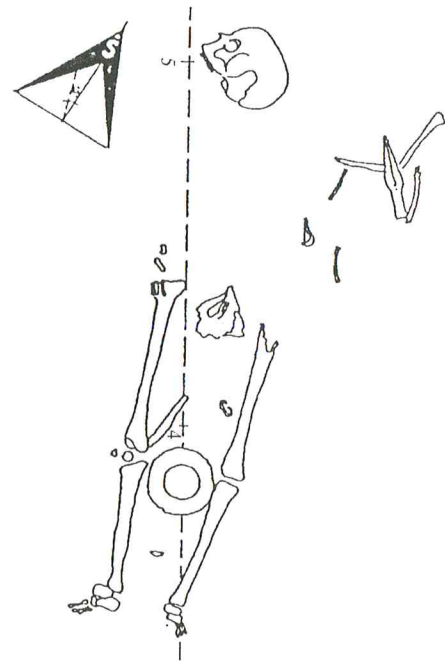

25 p a v . Pilkapio 3(3) griautinis kapas. Piešė J. Dičmonaitė

tačiau degėsingo sluoksnio nebuvo. Akmenų vainiko vidinės pusės skersmuo 4,3 m, išorinės pusės – apie 6,5 m.

Pilkapyje, 0,4 m gilyje, rasti suardyto griautinio kapo likučiai (dalis šlaunikaulio); kv. 9–0,3 m gilyje rasta pavienių smulkių degintų kauliukų. Įkapių nerasta.

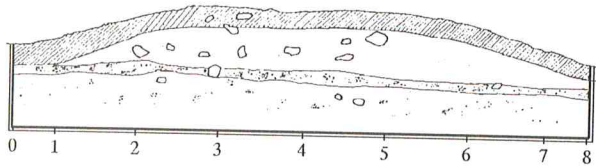

26 p a v. Pilkapio 4(39) sampilo pjūvis šiaurės rytų–pietvakarių kryptimi. Piešė J. Dičmonaitė

Pilkapio 5(41) (pav. 27) sampilo skersmuo 8 m, aukštis apie 0,8 m. Akmenų vainiko skersmuo vidinėje pusėje buvo apie 6 m, išorėje apie 8 m. Vainiko išlikę tik paskiri akmenys. Sampilas supiltas iš žvyro ir smėlio su molio priemaiša; rasta ir šiek tiek degėsių, bet pagrindė degėsingo sluoksnio jie nesudarė.

Rytiniame pilkapio pakraštyje kv. 3, 0,6–0,8 m gylėje, rastas griautinis kapas. Mirusysis palaidotas aukštiejininkas, kojos ištiestos ir suglaustos (tarp kelių vos 5 cm tarpas), rankos sulenktos (dešinioji sulenkta mažiau – pirštų kauliukai ant dubens kaulų, kairioji sulenkta labiau – pirštų kauliukai siekia krūtinės sritį). Galva nukreipta į pietvakarius 240° kampu, skeleto ilgis 1,6 m. Nuo šio kapo 0,5 m į pietryčius rasti mažo vaiko griaučiai, o 0,65 m į pietvakarius – antro vaiko griaučiai. Abu vaikai palaidoti ta pačia kryptimi, kaip ir suaugusieji. Keliais centimetrais giliau kv. 4–5 buvo dar dviejų mažyčių naujagimių griaučių žymės. Įkapių nerasta.

Pilkapio 6(4) (pav. 28) sampilas pailgas šiaurės–pietų kryptimi; 10×8 m dydžio, suploto pusrutulio formos, apie 1,5 m aukščio. Supiltas iš geltono smėlio, degėsių žymių nepastebėta. Pagrindė buvo 0,05–0,2 m storio tamsesnė su priemoliu žemė.

Sampilo pagrindė akmenų vainikas sukrautas nelabai tvarkingai: arba paskleistas 0,8–0,9 m pločio juosta (pietinė pilkapio dalis), arba sukrauta lyg krūvelė, apie 1,0 m skersmens. Vainiko skersmuo vidinėje pusėje apie 6 m, išorinėje pusėje siekė 7 m (naudoti 0,26×0,2×0,3 m, 0,23×0,16×0,2 m ir pan. dydžio akmenys).

Sampilo pakraštyje, ant pilkapio pagrindo, aptikta neaiškios paskirties 1,0×0,75 m dydžio išorinėje pusėje smulkių akmenų vainikėlis.

Kontrolinės juostos centre (kv. 5), 1,4 m gylėje, buvo atidengtas 1,4×1,1 m dydžio maišytos žemės plotas; jame pastebėta smulkių angliukų. Tai griautinio kapo dalis (išliko tik kojų kaulų dalys). Sprendžiant pagal kojų padėtį, kapas orientuotas į šiaurės vakarus 345° kampu.

Kapo duobė šiek tiek įkasta į žemį. Mirusysis aplink apdėtas akmenimis (0,25×0,2×0,2 m, 0,18×0,2×0,16 m ir pan. dydžio), kurių pirminėje vietoje likę tik du, nes kapas perkastas. Įkapių nerasta.

Pilkapio 7(5) (pav. 29) sampilo skersmuo apie 7 m, aukštis apie 1 m. Pilkapis suploto pusrutulio formos, gerokai suplokštėjęs pietinėje pusėje.

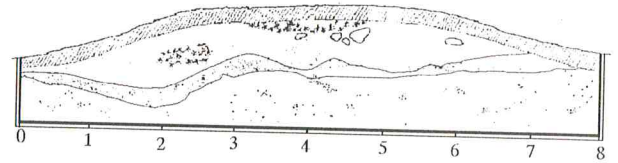
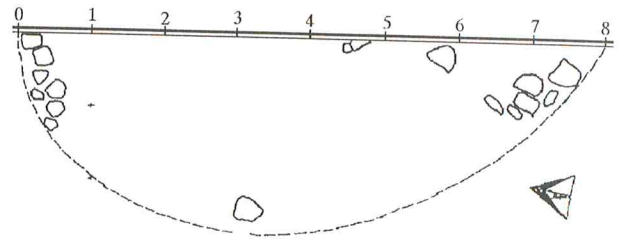

27 p a v. Pilkapio 5(41) akmenų vainiko likučiai ir sampilo pjūvis pietvakarių–šiaurės rytų kryptimi. Piešė J. Dičmonaitė

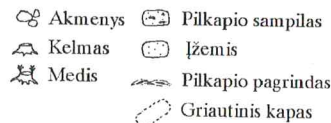
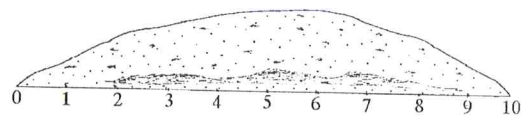
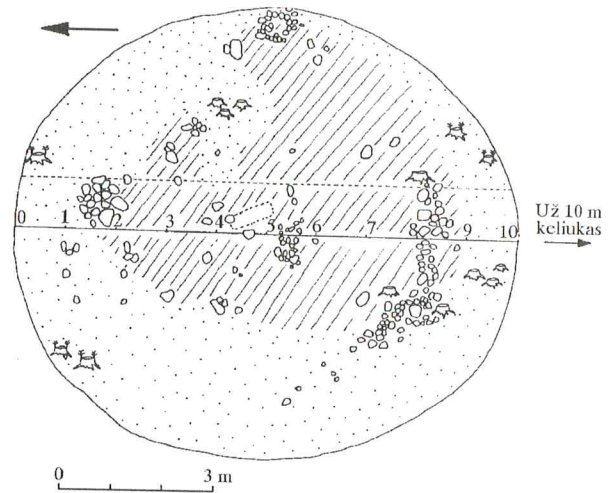

28 p a v. Pilkapis 6(4) ir sampilo pjūvis šiaurės–pietų kryptimi. Piešė R. Steponavičiūtė

Sampilas supiltas iš geltono smėlio, vietomis su molio priemaiša. Pagrindė buvo 0,5–0,7 m storio tamsesnės ir kietesnės žemės sluoksnis. Akmenų vainikas geriausiai išlikęs vakarinėje pilkapio pusėje; krautas viena ar dviem eilėmis, naudoti 0,24×0,17×0,2 m; 0,24×0,14×0,2 m; 0,15×0,13×0,11 m ir panašaus dydžio akmenys. Vainiko vidinės pusės skersmuo, atrodo, siekė 5,5 m, o išorinėje – apie 6 m. Vakarinėje pilkapio pusėje, centre, 1,45–1,5 m gylėje, aptik-

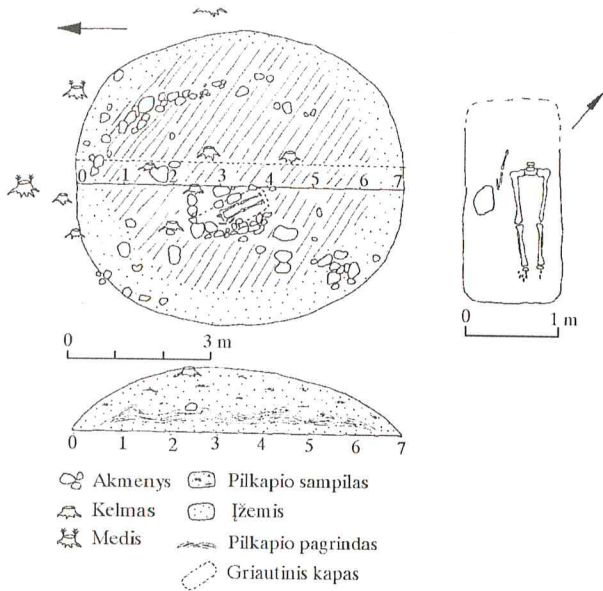

29 p a v. Pilkapis 7(5) ir sampilo pjūvis šiaurės–pietų kryptimi. Piešė R. Steponavičiūtė

tas griautinis kapas, deja, suardytas, išlikę tik kojų kaulai, keli stuburo slanksteliai ir dešinės rankos dalis. Mirusiojo galva nukreipta į šiaurės vakarus 345° kampu; palaidotas ištiestomis kojomis, atstumas tarp kelių 0,11 m. krūtinės srityje rasta tik dviejų mažų (1,5 cm ilgio ir 0,3 cm pločio) žalvarinių įvijėlių dalys. Kapas apiplėštas.

Įdomus kapo įrengimas. Duobė maždaug 1,7×1,2 m dydžio, suapvalintais kampais, įkasta į žemį apie 0,3 m; apdėta akmenimis, kurie sudarė savotišką stačiakampio formos „dėžę“; jos išlikusi šiaurinė–šiaurės vakarų dalis (akmenys 0,27×0,22×0,3 m; 0,17×0,17×0,2 m ir pan. dydžio).

Pilkapis 8(13) (pav. 30) sampilo skersmuo 7 m, aukštis apie 1 m. Supiltas iš gelsvo smėlio su nedidele dalimi priemolio. Pagrinde labai kietas, tamsesnis su molio priemaišomis 0,05–0,25 m storio sluoksnelis. Vainikas krautas iš vienos ar dviejų eilių akmenų (0,27×0,19×0,17 m; 0,19×0,2×0,2 m; 0,26×0,22×0,18 m ir pan. dydžio). Vidinėje pusėje vainiko skersmuo 5 m, išorėje apie 6 m.

Pilkapio centrinėje dalyje, vakarinėje pusėje ir po kontroline juosta aptiktas griautinis kapas, deja, apiplėštas, kaulai išjudinti iš pirminės vietos. Tikrai ištiesti kojų kaulai iki dubens, atrodo, rasti pirminėje padėtyje. Rankų kaulų išlikę tik dalys. Sprendžiant iš jų padėties, rankos buvo ištiestos prie šonų. Visa kaukolė pasidavusi į šoną, apatinis žandikaulis sulaužytas, nuo kaukolės jis gulėjo 0,1–0,15 m. Stuburo kaulai buvo šone kaukolės. Viso skeleto ilgis 1,35 m.

Kapas buvo 1,1 m gylyje. Duobė 1,5 m ilgio ir 0,9–1,0 m pločio, suapvalintais kampais. Kapas orientuotas į šiaurės vakarus 330° kampu. Duobė apdėta akmenimis; jie ge-

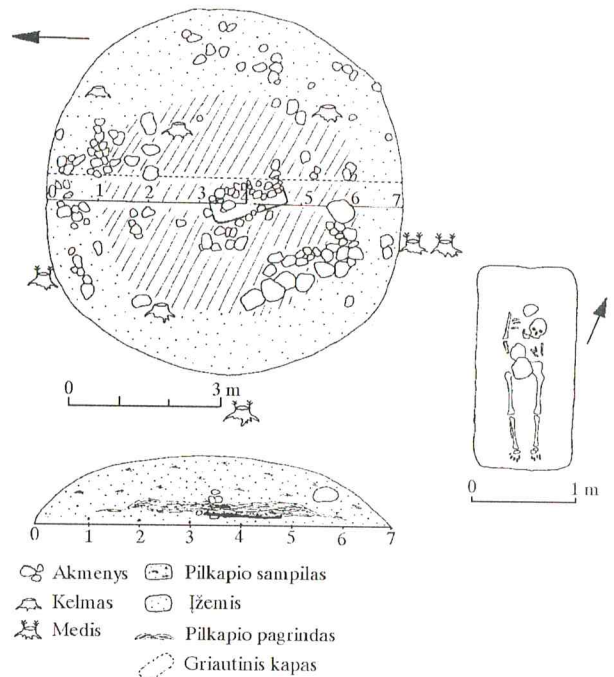

30 p a v. Pilkapio 8(13) griautinis kapas ir sampilo pjūvis šiaurės–pietų kryptimi. Piešė R. Steponavičiūtė

riau išlikę tik šiaurės rytų pakraštyje. Keli akmenys užmesti ant kaulų. Įkapių nerasta, kapas perkastas, apiplėštas.

Pilkapis 9(14) (pav. 31) sampilo skersmuo 6 m, aukštis 0,5 m, labai plokščio pusrutulio formos. Supiltas iš geltono smėlio su molio priemaišomis. Pagrinde 0,3–0,4 m storio tamsesnės, kietos, su priemoliu žemės sluoksnis. Akmenų vainiko išlikę tik paskiros dalys – pavieniai 0,3×0,4×0,17 m, 0,22×0,2×0,25 m ir pan. dydžio akmenys. Išorėje vainiko skersmuo, atrodo, siekė 5 m.

Rytinėje pilkapio pusėje, centre, 0,9 m gylyje ir iš dalies po kontroline juosta aptikti griautinio kapo likučiai: kojų kaulų dalys (dešinysis šlaunikaulis ir blauzdikaulis, kairysis blauzdikaulis ir pirštų kauliukai). Kapas orientuotas į šiaurės vakarus 330° kampu. Įkapių nerasta. Šis kapas taip pat perkastas ir apiplėštas. Duobė 1 m pločio, negiliai įkasta į pilkapio pagrindą.

Vakarinėje pilkapio pusėje, pačiame sampilo pakraštyje, ant akmenų vainiko ir šalia jų, 0,47 m gylyje, 0,8×0,75 m plote, aptiktas dvigubas degintinis kapas (sprendžiant pagal įkapes ir jų išsidėstymą – vyro ir moters) (pav. 11). Kape rasta gana daug įkapių: geležinis pentinis kirvis, ašmenys patempti koto link; geležinis įmovinis ietigalis siaura išstęsto trikampio formos plunksna, du geležiniai ovalo formos skiltuvai; geležinis įtveriamasis peilis (pav. 12), dvi žalvarinės segės: viena aguoniniais galais, kita – plātėjančiais, taip pat keturios žalvarinės apyrankės (pav. 13).

Pilkapis 10(11) (pav. 32) sampilas šiek tiek pailgas, suploto pusrutulio formos, 7×8 m dydžio, aukščiau-

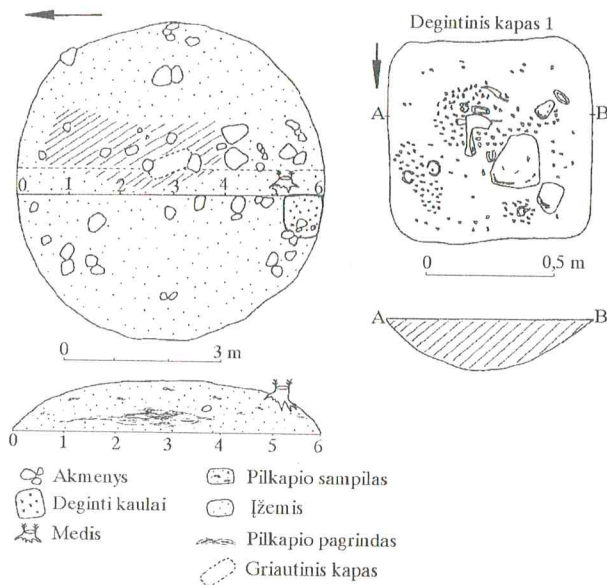

31 p. v. Pilkapio 9(14) degintinis kapas ir sampilo pjūvis šiaurės–pietų kryptimi. Piešė R. Steponavičiūtė

sioje vietoje siekia apie 1 m aukščio. Supiltas iš smėlio su molio priemaiša. Pagrindė 0,1–0,2 m storio, labai kietas raudonas molis, be degėsių. Akmenų vainiko išlikusi tik dalis, ypač nukentėjusi pietinė pusė. Iš likusios dalies galima spręsti, kad vainiko skersmuo vidinėje pusėje siekė 4,5 m, išorėje – 5,5 m. Akmenys nevienodo dydžio: 0,4×0,3×0,3 m; 0,15×0,2×0,19 m; 0,2×0,2×0,13 m ir pan. Jie kai kur krauti dviem eilėmis, į tarpus pridėta visai mažų akmenų. Jokių kapo žymių pilkapyje nerasta.

Pilkapio 11(10) (pav. 33) sampilas suploto pusrutulio formos, pietinėje pusėje suplokštėjęs; aukščiausioje vietoje siekė 0,7–0,8 m aukščio, dydis – 7×7 m. Supiltas iš aplinkinio smėlio su nedidele molio priemaiša. Pilkapio pagrindą sudarė 0,1–0,25 m storio kieta rausva žemė. Kv. C–D–4 šio sluoksnio nėra. Akmenų vainiko išlikę dalys; galima tik pasakyti, kad „juostos“ plotis siekia 1 m.

Rytinėje pilkapiro pusėje kv. E–F 3–4, 1 m gylyje, rastas žalvarinis žiedinis antsmilkinis (pav. 18) ir dalis griautinio kapo; jame buvo kojų kaulai: dalis šlaunikaulių ir blauzdikaulių. Kaulų padėtis rodo, kad mirusysis palaidotas ištiestomis kojomis, galva nukreipta į šiaurės vakarus 345° kampu. Iškasta negili duobė pilkapiro pagrinde. Kapo duobės plotis apie 0,7 m, suapvalintais kampais, ilgis neaiškus, nes kapas perkastas ir apiplėštas.

Pilkapio 12(8) (pav. 34) sampilas jau sunkiai besiskyrė nuo aplinkinio žemės reljefo; jo skersmuo apie 5 m. Supiltas iš smėlio, pagrindą sudarė 0,2–0,3 m storio labai kietas, molingas sluoksnis. Akmenų vainikas išlikęs ne visas; jo skersmuo išorėje, atrodo, siekė 3,5–4 m, akmenų „juostos“ plotis – apie 0,4 m. Akmenys vainikui naudoti gana dideli, apie 0,5 m skersmens, dėti viena eile.

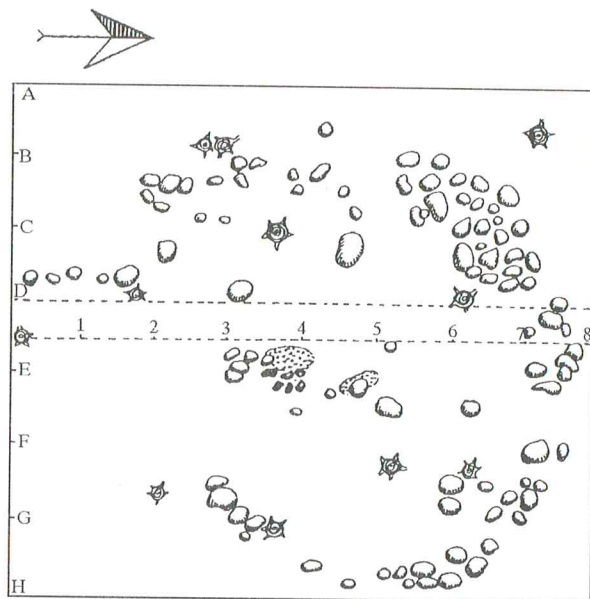

32 p. v. Pilkapis 10(11) ir sampilo pjūvis šiaurės–pietų kryptimi. Piešė A. Ruzienė

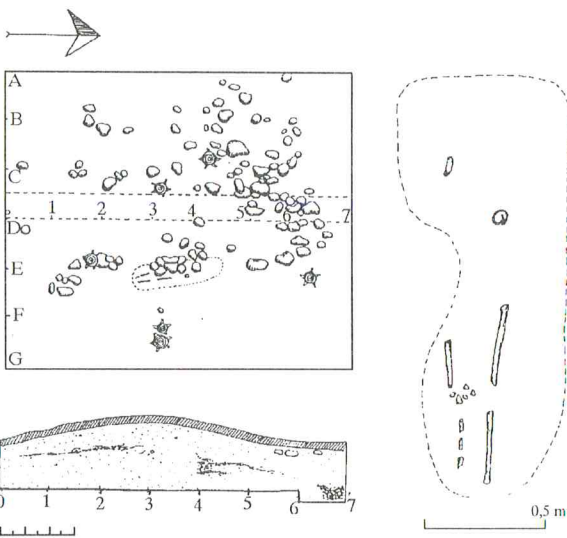

33 p. v. Pilkapis 11(10) ir sampilo pjūvis šiaurės–pietų kryptimi bei griautinio kapo likučiai su žalvariniu žiediniu antsmilkiniu. Piešė A. Ruzienė

Kapo duobė 1,0×1,4 m dydžio, siek tiek įkasta į pagrindą. Kv. B–E 2–4, 0,8 m gylyje rasta griautinio kapo dalis – žmogaus kojų kaulai: abu blauzdikauliai, kairysis šlaunikaulis ir pavieniai kojų pirštų kauliukai. Mirusysis palaidotas aukštieilninkas, ištiestomis kojomis, galva nu-

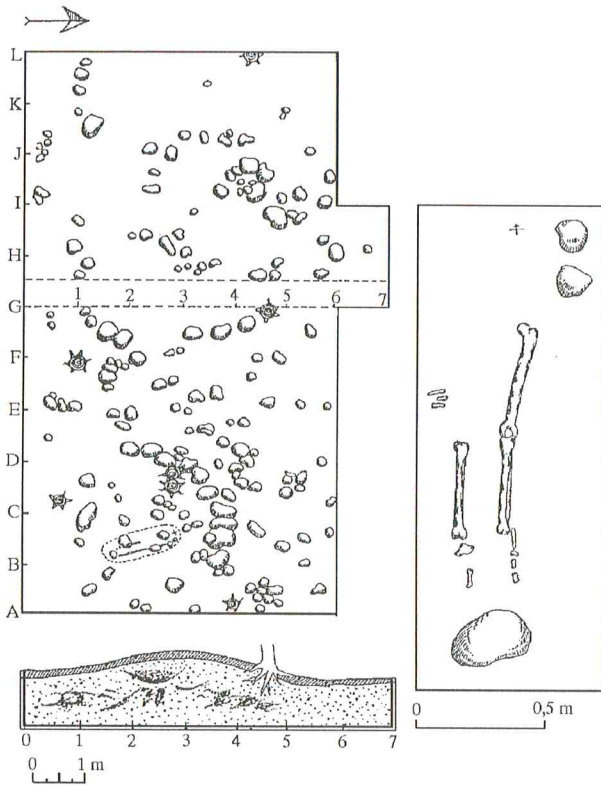

34 p. v. Perkasa I: pilkapio 12(8) griautinis kapas ir pilkapis 13(7).  
Piešė A. Ruzienė

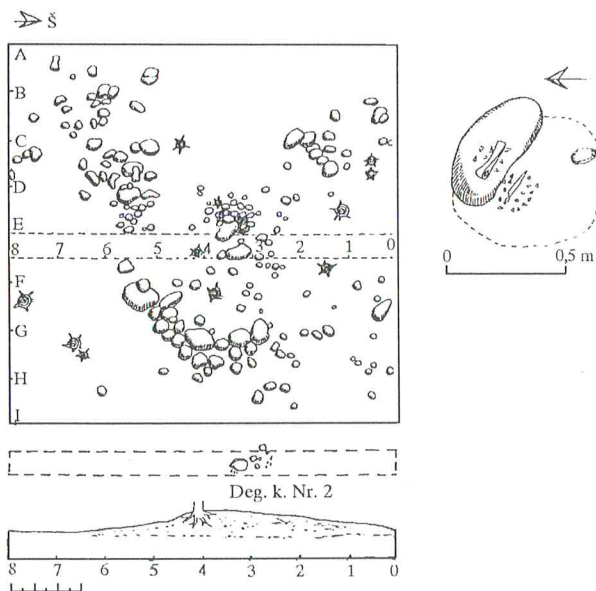

35 p. v. Pilkapio 14(7) degintinis kapas ir sampilo pjūvis šiaurės-  
pietų kryptimi. Piešė A. Ruzienė

kreipta į šiaurės vakarus 345° kampu. Kojų gale, 0,3 m nuo jų, gulėjo 0,25×0,17×0,2 m dydžio akmuo, o maždaug ties mirusiojo liemeniu – dar du 0,14×0,11×0,08 m,

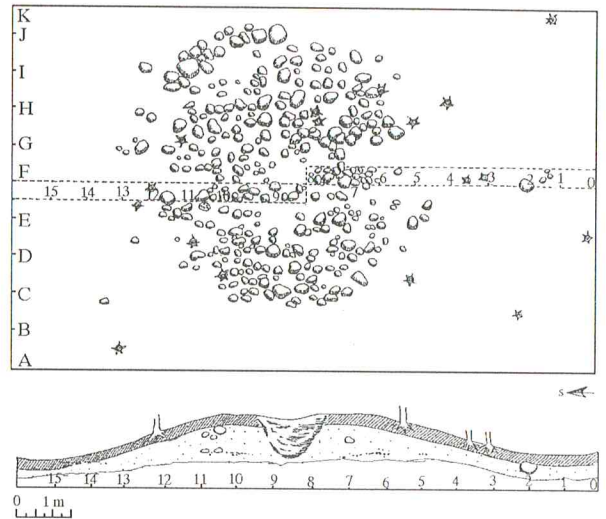

36 p. v. Pilkapio 15(22) akmenų konstrukcija (grindinys ir dalis akmenų vainiko). Piešė A. Ruzienė

0,15×0,11×0,13 m dydžio akmenys. Įkapių nerasta. Kapas perkastas ir apiplėštas.

Pilkapis 13(7) (pav. 34) labai suplokštėjęs. Sampilo aukštis tik 0,3 m; supiltas iš smėlio, pagrindą sudarė kieto molio 0,15–0,2 m storio sluoksnelis.

Akmenų vainikas smarkiai suardytas; atrodo, skersmuo vidinėje pusėje buvo apie 3,5 m, išorinėje – apie 3,5–4,0 m. Akmenys dėti įvairiai: ir viena eile, ir keliomis, o vietomis – vienas ant kito; jie įvairaus dydžio – nuo 0,1 m iki 0,5 m skersmens.

Pilkapyje kapų nerasta, greičiausiai jie sunaikinti apiplėšimo metu.

Pilkapis 14(7) (pav. 35) sampilas pusrutulio formos, šiek tiek pailgus rytų–vakarų kryptimi, 6×7 m dydžio, apie 0,6 m aukščio. Supiltas iš geltono smėlio su nežymia molio priemaiša. Pilkapio pagrindas – 0,03–0,06 m storio kietos ir molingos žemės sluoksnelis. Akmenų vainiko skersmuo vidinėje pusėje 4 m, išorinėje – apie 5 m.

Vakarinėje pilkapio pusėje, kv. D–E 3–4, 0,22–0,6 m gylyje, 0,5×0,6 dydžio plote rastas degintinis kapas. Kapo įkapis: geležinio ietigalio įmova, geležinis pentinis siaurrašmenis kirvis, geležinis įtveriamasis peilis, geležinė lankinė segė (pav. 14).

Kv. E–3, pilkapio kontrolinėje juostoje, 0,5–0,6 m gylyje, rastas degintinis kapas 2. Čia buvo tik degintų kauliukų, jokių įkapių nerasta (pav. 16.).

Pilkapis 15(22) (pav. 36) – tai didžiausias ir aukščiausias pilkapis pilkapyne, suspausto pusrutulio formos sampilo plotas 13×13 m, aukštis 1,5 m. Centre iškasta 1,7×1,7 m dydžio ir apie 0,4 m gylio duobė. Iškastos žemės piltos netoli, tai dar paaukštino pilkapią sampilą.

Pilkapyje, 0,2–0,35 m gylyje, aptiktas gana gerai išlikęs akmenų grindinys. Akmenimis buvo apdėtas beveik



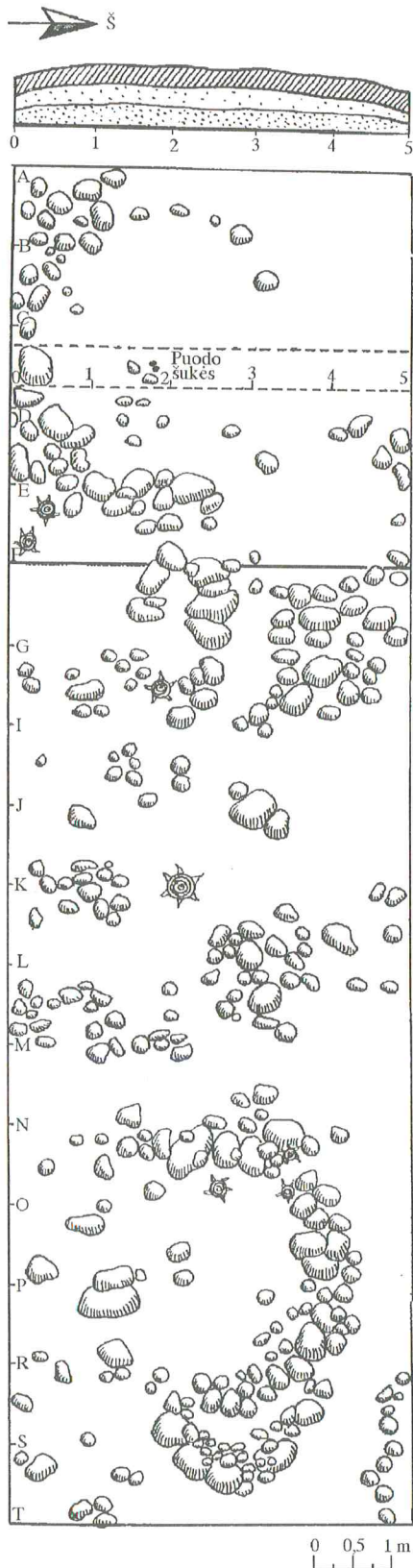

37 pav. Pilkapis 16(18) ir sampilo pjūvis šiaurės–pietų kryptimi; perkasą II – pilkapių 17(20), 18(21). Piešė A. Ruzienė

visas sampilas. Naudoti 0,17–0,53 m skersmens akmenys). Sampilas supiltas iš smėlio su nežymia molio priemaiša. Pagrindė buvo labai plonas kietos žemės sluoksnis (priemolis su nežymia degėsių priemaiša). Akmenų vainikas aptiktas 0,6 m gylyje. Akmenys 0,47×0,28 m, 0,52×0,32 m, 0,34×0,27 m ir pan. dydžio. Vainiko skersmuisi vidinėje pusėje apie 7 m.

Vakarinėje pilkapių dalyje, kv. E–F6–7, 0,6 m gylyje rasta molinio lipdytinio puodo šukės, petelių srityje puošta lyg nago išpaudėlių eilute (pav. 19). Pilkapyje kapų nerasta.

Pilkapis 16(18) (pav. 37) sampilo dydis 4×4 m, aukštis siekė apie 0,5 m. Skerspjūvyje sampilas buvo suplotas pusrutulio formos; supiltas iš smėlio su molio priemaiša. Akmenų vainiko skersmuisi vidinėje pusėje apie 3 m, išorinėje – apie 4 m.

Nukarus kontrolinę juostą, beveik pačiame pilkapių centre, kv. C–D1–2, 0,4 m gylyje, aptikti du 0,2×0,16×0,13 m ir 0,25×0,17×0,2 m dydžio akmenys, šalia jų – molinio, lipdytinio puodo šukės, puoštose skersiniais grioveliais (pav. 20). Kapų nerasta.

Perkasą II. Pilkapių 17(20), 18(21) (pav. 37) iš aplinkos sunkiai skyrėsi – labai suplokštėjęs. Sampilo skersmuisi apie 4 m, aukštis apie 0,3 m. Akmenų vainikas visai suardytas. Kapų nerasta.

Pilkapis 18(21) (pav. 37) taip pat labai suplokštėjęs. Sampilo skersmuisi apie 3 m, aukštis apie 0,3 m. Akmenų vainikas išlikęs neblogai. Jo skersmuisi vidinėje pusėje apie 2,5 m, išorinėje apie 3 m (naudoti 0,5×0,37×0,28 m, 0,32×0,27×0,3 m, 0,47×0,42×0,38 m ir pan. dydžio akmenys). Šio pilkapių akmenų vainikas įdomus tuo, kad vakarinėje pusėje buvo pusbūnelio formos priedas, sudarytas iš penkių gana didelių (0,47×0,5×0,49 m, 0,41×0,53×0,38 m, 0,47×0,53×0,43 m ir pan. dydžio) ir keliolikos smulkių akmenų. Šis priedas užėmė 2,4×0,5 m dydžio plotą (pav. 4, 5). Kapų nerasta.

Pilkapis 19(25) (pav. 38) sampilo dydis 7×8 m, aukštis apie 0,7–0,8 m. Skersiniame pjūvyje suplotas pusrutulio formos. Sampilas supiltas iš smėlio. Jo pagrindas, atrodo, suardytas (greičiausiai perkasant). Akmenų vainikas dėtas iš vienos eilės akmenų, vietomis akmenys krauti vienas ant kito ar viens šalia kito. Kai kur vainiko „juostos“ plotis siekia 1,5 m, nors dominuoja 0,5–0,7 m plotis. Akmenys 0,48×0,26×0,33 m, 0,21×0,17×0,18 m, 0,21×0,1×0,12 m ir pan. dydžio. Vainikas geriau išlikęs vakarinėje pilkapių pusėje. Jo skersmuisi vidinėje pusėje 5,0–5,5 m, išorinėje – 6,7×7,5 m dydžio.

Pilkapių centre buvo rasta 1,5×1,0 m akmenų krūva; ji greičiausiai bus susidarusi apiplėšus buvusį kapą (apie kapą buvusius akmenis sumetus į krūvą). Po šiais akmenimis – nejudintas žemės. Pilkapyje kapų nerasta.

Pilkapis 20(35) (pav. 39) sampilo skersmuisi apie 9 m, aukštis – 0,7 m. Akmenų vainiko išlikę tik dalys; jam naudoti gana dideli – 0,5×0,43×0,4 m, 0,5×0,7×0,56

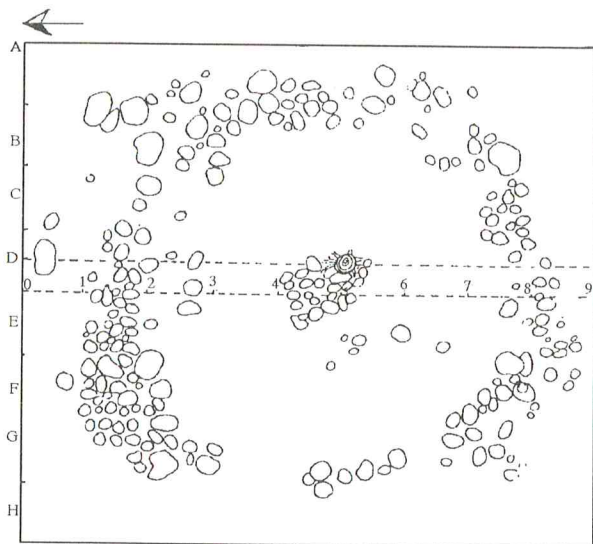

38 p. v. Pilkapis 19(25) ir sampilo pjūvis šiaurės–pietų kryptimi.  
Piešė A. Ruzienė

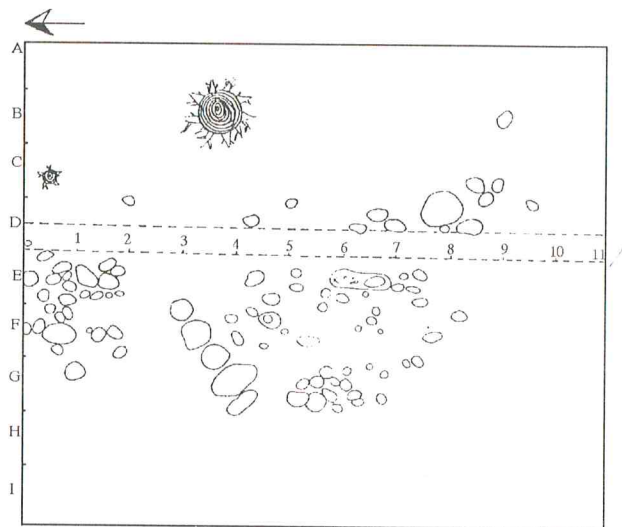

39 p. v. Pilkapis 20(35) ir sampilo pjūvis šiaurės–pietų kryptimi.  
Piešė A. Ruzienė

m, 0,53×0,27×0,3 m ir pan. dydžio akmenys. Vainiko skersmuo vidinėje pusėje 4,5 m, išorinėje apie 5,5–6,0 m.

Vakarinėje pilkapijo pusėje, kv. E–F4–8, 0,45 m gylyje, aptikta žmogaus kaulų (dilbio dalių). Tai sunaikinto griautinio kapo likučiai. Įkapių nerasta.

Perkasa I (pav. 34) buvo iškasta todėl, kad kilo neaiškumų dėl keleto reljefo nelygumų tiriamoje pilkapyje. Abejota, ar tai natūralūs nelygumai, ar suplokštėjusių pilkapių sampilai. Iškasus 11×6 m dydžio perkasa, paaiškėjo, kad šioje pilkapyje vietoje būta dviejų nedidelių suardytų (iškastų) pilkapių – 12(8) ir 13(7). Šių pilkapių akmenų vainikus skyrė tik apie 2 m tarpas.

Perkasos III ir IV (pav. 7) – spėjami pilkapiai 21(23), 22(24) – sudarė 70,5 m<sup>2</sup> plotą (pav. 6, 7).

Abiejose perkasoje aptikta 6 nedideli akmenų vainikai ar jų dalys. Didžiausio vainiko skersmuo išorėje siekė apie 3 m, mažiausio apie 1,0 m, vidinėje pusėje – 0,5–1,6 m. Akmenys 0,13×0,17×0,2 m, 0,25×0,18×0,24 m, 0,46×0,25×0,19 m ir pan. dydžio. Jie krauti įvairiai: ir šalia vienas kito, tarpus užpildant mažesniais, ir viena eilute, ir vienas ant kito. 0,3–0,4 m gylyje atkasti vainikai akmenų, krauti ant nejudintos žemės (pav. 6).

Degėsių ar degintų kauliukų (griautiniams kapams rastieji akmenų vainikai per žaži) nerasta.

## LITERATŪRA

Andrašiūnaitė D., 1972 – Mustenių-Baubonių pilkapių (Trakų r.) tyrinėjimai 1970 metais // AETL 1970 ir 1971 metais. Vilnius, 1972, p. 36–37.  
Bliujus A., 1983 – Eitulionių pilkapyje // Muziejai ir paminklai. Vilnius, 1983. T. 5, p. 31–40.  
Butėnienė E., 1972 – Maisiejūnų pilkapių (Kaišiadorių r.) tyrinėjimai 1971 metais // AETL 1970 ir 1971 metais. Vilnius, 1972, p. 37–38.  
Butėnas E., 1988 – Maisiejūnų pilkapių tyrinėjimai // ATL 1986 ir 1987 metais. Vilnius, 1988, p. 47–48.  
Butėnas E., 1990 – Maisiejūnų pilkapių (Kaišiadorių r.) tyrinėjimai // ATL 1988 ir 1989 metais. Vilnius, 1990, p. 42–45.

Jablonskytė-Rimantienė R., 1961 – Ankstyvojo geležies amžiaus Lapainio puodžiai // Iš lietuvių kultūros istorijos. Vilnius, 1961. T. 3, p. 3–15.  
Kulikauskas P., 1953 š. – Archeologinė žvalgomoji ekspedicija 1953 m. birželio 2–16 d. // Lietuvos istorijos instituto Rankraštynas. F1, Nr. 23, p. 69–70.  
Kulikauskas P., 1977 – Vilkautinio pilkapyje ir jo tyrinėjimai // Istorija. Vilnius 1977. T. 27, 2 šas., p. 83–104.  
Kulikauskas P., Kulikauskienė R., Tautavičius A., 1961 – Lietuvos archeologijos bruožai. Vilnius, 1961.  
Michelbertas M., 1986 – Senasis geležies amžius Lietuvoje. Vilnius, 1986.

Mulevičienė J., Tautavičius A., 1978 – Pentiniai siauraašmeniai kirviai // Lietuvos TSR archeologijos atlasas. Vilnius, 1978. T.4, p.109–110.

Radzvilovaitė E., 1966 – Lietuvių genčių skydai II–VIII amžiais // Lietuvos TSR Mokslų Akademijos darbai. A serija. 1966. T.2(21), p. 127–142.

Tarasenka P., 1928 – Lietuvos archeologijos medžiaga. Kaunas, 1928.

Tautavičius A., 1996 – Vidurinis geležies amžius Lietuvoje (V–IX a.) Vilnius, 1996.

Volkaitė-Kulikauskienė R., 1970 – Lietuviai IX–XII amžiais. Vilnius, 1970.

Volkaitė-Kulikauskienė R., 1981 – Ginklai//Lietuvių materialinė kultūra IX–XIII amžiuje. Vilnius, 1981. T.2, p.6–48.

К а з а к я в и ч ю с В., 1988 – Оружие балтских племен II – VIII веков на территории Литвы. Вильнюс, 1988.

## SUTRUMPINIMAI

AETL – Archeologiniai ir etnografiniai tyrinėjimai Lietuvoje

ATL – Archeologiniai tyrinėjimai Lietuvoje

# THE MAISIEJŪNAI BARROWS

## SUMMARY

In 1971 and then again in 1986–1989, the Lithuanian National Museum investigated the Maisiejūnai (Kaišiadorys district) barrow cemetery. Twenty-two of the existing 43 barrows were explored. The barrow cemetery is situated on the left bank of the Strėva river, about 300–400 m eastwards from the Strėva hillfort.

The investigated barrows ranged from 2.5–5–10–13 m in diameter, and 0.4–0.5–1.5 m in height, and had the form of a plain or strongly flattened semi-circle. The bottom of investigated barrows was composed of a 0.02–0.5 m thick layer of solid clay soil. They were built on the original surface of the land without preliminary smoothening.

Actually in all the barrows investigated, at a depth of 0.2–0.4 m, was stone paving. In some this was strongly disturbed. Some better preserved pavings were found in barrow No 1 (1), 2 (2) and 15 (22). The bottom of all investigated barrows had stone circles. In some barrows these stone circles have several rows, e.g., in barrow Nos 6 (4), 8 (13) and 10 (11). The stone circles of other barrows have one row. They consist of larger stones with gaps filled up with smaller ones. Sometimes the stones are piled up (barrow Nos 14 (17) and 15 (2)). Only barrow No 18 (21) had a half-moon appendage. The stones used had varying diameters: from 0.1–0.25 m to 0.5–0.7 m. Some stones were broken. The width of stone “bands” varied from 0.25–0.5 m to 0.7–1.5 m. The diameters of the stone circles ranged from 1 to 8 m.

The investigated barrows at Maisiejūnai revealed two types of burial rites: inhumations and cremations. In most barrows the inhumations were damaged by intrusions (plundered). Better preserved inhumations were found only in barrow Nos 2 (2), 3 (3) and 8 (13). The individuals were buried in pits dug in the original surface of the land to a depth of 0.3–0.5 m. The size of the pits: 1.9–2.5×0.9–1.1 m. The individuals were buried on their backs, their arms extended and heads orientated to NW 330°–345°. The grave pits were roofed with stones. The individuals were buried in the central part of the barrows separately. In barrow No 2 (2) near the head of the buried individual (on the right side) there was a spearhead (iron, with a

blunt end and lanceolate blade) with an axe (iron with a blunt end and narrow blade) placed across it.

Barrow No 3 (3) had a grave rich in burial items. These included an iron spearhead with lanceolate blade placed on the left side along the body, a bronze crossbow brooch with a long foot placed in the breast area, an iron, semi-circle shield boss placed above the knees, iron hafted knife near the right thigh-bone and an iron buckle in the waist area.

Among the discovered cremations the most interesting was in barrow 3 (14). This barrow contained a disturbed inhumation in the centre and a cremation located at a depth of 0.47 m (from the present surface of the barrow) on the remains of a stone circle on the verge of the earth pile. The cremated bones were spread within a rather wide (0.7×0.8 m) area and put into two larger piles. The burnt bones composed a 0.002–0.04 m thick layer. They were covered with burnt burial items which included: in the centre of one bone pile, an iron axe with a blunt end and blades extended towards the haft: under it, an iron, socketed spearhead with a narrow triangular blade, two oval steels and an iron hafted knife. The back of the knife blade was ornamented with a wave line. Along with iron artefacts this pile contained some bronze ornaments including two penannular brooches, one poppyseed-shaped and another with flaring ends, and two bracelets (strongly burnt and melted). One of the bracelets had thin ends with transversal notches, the other had one surviving end with a zoomorphic ornament. This pile of bones and artefacts took an area of 0.62×0.39.

Another pile covered an area of 0.31 x 0.14 m. It had only two bronze bracelets on top. One had thin ends with transversal notches and pinches. The other had bluntly cut ends, and the was decorated with a broken line.

The described arrangement of cremation – two piles of bones and burial items (one obviously composed of male burial items – axe, spearhead – the other of bracelets) allows us to assume that it was a double grave.

In barrow No 14 (17) two cremations were found one of which contained no extra items an other revealed an

iron axe with a blunt end and a narrow blade, an iron socketed spearhead, a socket and a crossbow iron brooch with a short foot.

According to their uncovered items the Maisiejūnai barrow cemetery may be dated to the 5th–6th and 11th–12th c. A.D.

The barrow cemetery belongs to the so-called stone barrows. The barrows with the earlier (5th–6th c. A.D.) burials were Jatvingian, revealing the evident influence of the Lithuanians, while the later (11th–12th c. A.D.) ones are included into the area of East Lithuanian barrows.

## LISTS OF ILLUSTRATIONS

- Fig. 1. Site map of Maisiejūnai barrow cemetery  
Fig. 2. Situation scheme of Maisiejūnai archeological complex  
Fig. 3. General view of Maisiejūnai barrow cemetery  
Fig. 4. Part of trench No II: stone circle of barrow No 18 (21) with a half-moon shaped appendage  
Fig. 5. General view of stone circle of barrow No 18 (21) and trench No II  
Fig. 6. Plans of trenches No III and IV, and stone circles  
Fig. 7. Trench No IV, stone circle excavation grid E–G5–8  
Fig. 8. Finds from barrow No 2 (2): 1 – axe; 2 – spearhead  
Fig. 9. Finds from barrow No 3 (3): 1 – shield boss; 2 – buckle; 3 – knife; 4 – spearhead; 5 – brooch. 1–4 – iron; 5 – bronze  
Fig. 10. Surviving part of inhumation (construction of stones) from barrow No 7 (15)  
Fig. 11. Barrow No 9 (14): cremation  
Fig. 12. Finds from barrow No 9 (14): cremation: 1 – axe; 2 – spearhead; 3 – knife; 4–5 – steels. 1–5 – iron  
Fig. 13. Finds from barrow No 9 (14); cremation: ornaments – 1; 2 – brooches; 3–6 – bracelets. AU – bronze  
Fig. 14. Finds from cremation No 1 of barrow No 14 (17): 1 – knife; 2 – axe; 3 – spearhead socket; 4 – brooch. AU – iron  
Fig. 15. Barrow No 14 (17), cremation No 1  
Fig. 16. Barrow No 14 (17), cremation No 2  
Fig. 17. Barrow No 3 (3), cremation inhumation  
Fig. 18. Barrow No 11 (10), temple ornament (bronze)  
Fig. 19. Barrow No 15 (22), sherd  
Fig. 20. Barrow No 16 (18), pot reconstruction  
Fig. 21. Barrow No 1 (1) and mound section in SW direction  
Fig. 22. Barrow No 1 (1), inhumated grave: a) iron fragments of buckle (?) b) iron fragments of a knife  
Fig. 23. Barrow No 2 (2), inhumated grave and mound section in NE direction  
Fig. 24. General view of barrow No 3 (3) and mound section in SW direction  
Fig. 25. Barrow No 3 (3), inhumated grave  
Fig. 26. Barrow No 4 (39), mound section in NE direction  
Fig. 27. Barrow No 5 (41), remains of stone circle and mound section in SW direction  
Fig. 28. Barrow No 6 (4) and its mound section in NS direction  
Fig. 29. Barrow No 7 (5) and its mound section in NS direction  
Fig. 30. Barrow No 8 (13), inhumated grave and mound section in NS direction  
Fig. 31. Barrow No 9 (14), cremation and mound section in NS direction  
Fig. 32. Barrow No 10 (11), and mound section in NS direction  
Fig. 33. Barrow No 11 (10), mound section in NS direction and remains of inhumated grave with burial items (temple ornament, bronze, with ringlets)  
Fig. 34. Trench No I: Barrow No 12 (8) – inhumated grave and barrow No 13 (7)  
Fig. 35. Barrow No 14 (7), cremation and mound section in NS direction  
Fig. 36. Barrow No 15 (22) stone construction (paving and part of stone circle)  
Fig. 37. Barrow No 16 (18) and its mound section in NS direction: trench No II (barrow No 17 (20), 18 (21))  
Fig. 38. Barrow No 19 (25) and mound section in NS direction  
Fig. 39. Barrow No 20 (35) and mound section in NS direction

*Vertė A. Jurkonytė*

## ИССЛЕДОВАНИЕ КУРГАННОГО МОГИЛЬНИКА В МАЙСЕЮНАЙ

### РЕЗЮМЕ

Литовский Национальный музей в 1971, 1986–1989 гг. исследовал курганный могильник в д. Майсеюнай (Кайшиядорский р-н), из сохранившихся до нынешнего времени 43 курганов (рис. 1) было исследовано 22. Курганный могильник находится на левом берегу

реки Стрева, около 300–400 м к востоку от городища Майсеюнай.

Исследованные курганы были диаметром 2,5–5–10–13 м и высотой 0,4–0,5–1,5 м (рис. 4) с насыпями плоскими или в форме сжатого полушария.

У исследованных курганов в основании лежал твердый глинообразный слой земли, толщиной в 0,02–0,5 м. Насыпи курганов с сыпаны на первичный слой земли, предварительно не выравненный.

Практически во всех исследованных курганах на глубине 2,2–0,4 м были каменные настилы, только в некоторых курганах они сильно разрушены. Лучше сохранились в курганах № 1 (1), 2 (2), 15 (22).

Все исследованные курганы у своего подножия имели каменные венцы. В одних они идут в несколько рядов (курганы № 6 (4), 8 (13), 10 (11), в других в один ряд, или один ряд сложен из больших камней, а в промежутках набросаны мелкие камни. Иногда камни сложены один на другой (курганы 14 (17), 15 (22)). Только в кургане 18 (21) венец имел добавку в форме полумесяца (рис. 5). Камни были разных размеров 0,1–0,25 м до 0,5–0,7 м в диаметре. Часть камней были расколоты. Ширина "ленты" каменных венцов изменяется от 0,25–0,5 м до 0,7 м. Диаметр каменных венцов варьировал от 1 м до 8 м (рис. 4).

В исследованных курганах в дер. Майсеюнай было найдено два типа захоронений: труположение и трупосоожение. В большинстве случаев захороненные с труположением были вкопаны в первичный слой земли на глубину 0,3–0,5 м. Размер ям 1,9–2,5 x 0,9–1,1 м. Погребенные лежали на спине в вытянутом положении, руки вытянуты по бокам, головы ориентированы в северо-западное направление 330°–345°. Могильные ямы в большинстве были обложены камнями. Умершие захоронены в центральной части кургана, по одному.

В кургане № 2 (2) около головы умершего, в правой стороне, были найдены наконечник копья, железный, втульчатый, с пером лавролистобразной формы, а поперёк него лежал топор, железный, проушной, узколезвенный (рис. 9).

В кургане № 3 (3) найдено захоронение с труположением, имевшее довольно богатое погребальное одяние. Погребальное одяние составляло: в левой стороне умершего, возле плеча, вдоль скелета — наконечник копья, железный, с пером лавролистобразной формы; в области груди — фибула, бронзовая, арбалетовидная, с длинной ножкой; над коленями умершего был положен щит, от которого уцелел только умбон, железный в форме полушария; вдоль скелета у правой бедренной кости нож, железный, черешковый, а в части поясицы найдена пряжка, железная, от ремня (рис. 10).

Довольно интересное погребение с трупосоожением было найдено в кургане № 9 (14). В нём кроме

разрушенного и ограбленного захоронения с труположением в центральной части кургана, на глубине 0,47 м от поверхности земли, у самого края насыпи, с внутренней стороны венца (от части на каменном венце) было найдено погребение с трупосоожением. Сожженные кости занимали площадь объёмом 0,8 x 0,75 м, и остатки костей насыпаны в две кучки, толщиной в 0,02–0,04 м. На верху был сложен погребальный инвентарь. На одной кучке костей: в центре топор, железный, обуховый, широколезвенный, под ним наконечник копья, втульчатый, железный, с узким треугольным пером, два овальных огнива, железные, овалообразной формы, нож, железный, с черешковой рукояткой. Клинок ножа украшен волнистой линией. В этой кучке костей кроме изделий из железа были и украшения из бронзы — две подковообразные фибулы. Из которых одна с маковидными головками, другая с утолщенными концами, а также два браслета (сильно обгоревшие). Один браслет с суженными концами, которые украшены поперечными чёрточками. Конец другого браслета украшен очень стилизованным зооморфным мотивом. Эта кучка из костей и изделий занимала площадь около 0,62 x 0,39 м (рис. 12, 13, 14).

Другая кучка костей занимала площадь 0,31x0,14 м. На верху костей лежали два бронзовых браслета, ленточные. Один браслет с суженными концами, которые украшены поперечными ровиками и ямками. Другой с прямыми концами, а поверхность украшена двойной волнистой линией (рис. 14, № 3–6).

Такое размещение захоронения — две кучки костей и изделий, из которых одна состоит явно из мужского погребального инвентаря (топор, наконечник копья), а другую составляют только браслеты, позволяет утверждать, что это двойное захоронение — мужчины и женщины.

В кургане № 14 (17) были найдены два погребения с трупосоожением (рис. 16, 17), из которых одно было без погребального инвентаря, а в другом были найдены: топор, железный, проушной, узколезвенный; втулка, железная от копья, и фибула, железная, арбалетовидная, с короткой ножкой (рис. 15).

Курганный могильник Майсеюнай датируется V–VI и XI–XII вв. после Хр.

Курганный могильник относится к группе Каменных курганов. Курганы с захоронениями V–VI вв. после Хр. относятся к ятвягам с влиянием литовцев, а в XI–XII вв. после Хр. этот край уже в ареале Восточно — литовских курганов.

## СПИСОК ИЛЛЮСТРАЦИЙ

Рис. 1. План ситуации курганного могильника Майсеюнай

Рис. 2. Ситуационная схема археологического комплекса Майсеюнай

Рис. 3. Общий вид курганного могильника Майсеюнай

Рис. 6. Часть перекопа № 11: каменный венец с добавкой в форме полумесяца

Рис. 7. Перекоп № II и общий вид каменного венца в кургане № 18 (21)

Рис. 8. Каменные венцы, план перекопов № III и IV

Рис. 9. Перекоп № IV, каменный венец в кв. Е–58

- Р и с . 8. Находки из курганов № 2 (2): 1 — топор, 2 — наконечник копья
- Р и с . 9. Находки из кургана № 3 (3): 1 — умбон щита, 2 — пряжка от ремня, 3 — нож, 4 — наконечник копья, 5 — фибула. 1—4 — железо, 5 — бронза
- Р и с . 10. Захоронение с труположением в кургане № 7 (15) и оставшаяся часть его оборудования (конструкция из камней)
- Р и с . 11. Курган № 9 (14), захоронение с трупосожжением
- Р и с . 12. Находки из кургана № 9 (14): 1 — топор, 2 — наконечник копья, 3 — нож, 4—5 — огнива, 1—5 — железо
- Р и с . 13. Находки (украшения) из кургана № 9 (14): 1, 2 — фибулы, 3—6 — браслеты, 1—6 — бронза
- Р и с . 14. Находки из кургана № 14 (17), захоронение с трупосожжением № 1: 1 — нож, 2 — топор, 3 — втулка от наконечника копья, 4 — фибула. 1—4 — железо
- Р и с . 15. Курган № 14 (17), захоронение с трупосожжением № 1
- Р и с . 16. Курган № 14 (17), захоронение с трупосожжением № 2
- Р и с . 17. Курган № 3 (3), захоронение с труположением
- Р и с . 18. Курган № 11 (10), кольцевое височное украшение (бронза)
- Р и с . 19. Курган № 15 (22), черепок от горшка
- Р и с . 20. Курган № 16 (18), реконструкция горшка
- Р и с . 21. Курган № 1 (1) и разрез в его насыпи в юго-западном направлении
- Р и с . 22. Курган № 1 (1), захоронение с труположением: а) пряжка ?, железо, остатки, б) нож, железо, остатки
- Р и с . 23. Курган № 2 (2), захоронение с труположением и разрез насыпи кургана в северо-восточном направлении
- Р и с . 24. Общий вид кургана № 3 (3) и разрез насыпи кургана в юго-западном направлении
- Р и с . 25. Курган № 3 (3), захоронение с труположением
- Р и с . 26. Разрез насыпи кургана № 4 (39) в северо-восточном направлении
- Р и с . 27. Остатки каменного венца из кургана № 5 (41) и разрез насыпи кургана в юго-западном направлении
- Р и с . 28. Курган № 6 (4) и разрез его насыпи в направлении юго-север
- Р и с . 29. Курган № 7 (5) и разрез его насыпи в направлении северо-юг
- Р и с . 30. Захоронение с труположением в кургане № 8 (13) и разрез насыпи кургана в направлении северо-юг
- Р и с . 31. Курган № 9 (14), захоронение с трупосожжением и разрез насыпи кургана в направлении северо-юг
- Р и с . 32. Курган I 10 (11) и разрез насыпи кургана в направлении северо-юг
- Р и с . 33. Курган I 11 (10) и разрез насыпи кургана в направлении северо-юг, а также остатки захоронения с труположением и погребальным инвентарем (кольцевое височное украшение, бронзовое)
- Р и с . 34. Раскоп № I: захоронение с труположением из кургана № 12 (8) и курган № 13 (7)
- Р и с . 35. Курган № 14 (7), захоронение с труположением и разрез насыпи кургана в северо-южном направлении
- Р и с . 36. Курган № 15 (22), конструкция из камней (каменная кладка и часть каменного венца)
- Р и с . 37. Курган № 16 (18) и разрез его насыпи в направлении северо-юг, а также раскоп № II (курганы № 17 (20), 18 (21))
- Р и с . 38. Курган № 19 (25) и разрез насыпи кургана в направлении северо-юг
- Р и с . 39. Курган № 20 (35) и разрез насыпи кургана в направлении северо-юг

*Vertė E. Butėnas*

Eugenijus Būtėnas  
Lietuvos istorijos institutas  
Archeologijos skyrius  
Kražių 5  
2001 Vilnius  
Tel.: 615630